

令和6年度 バレーボール専門部 報告書

専門部長 副島政史

専門委員長 竹中彰範

(専門委員)

江頭辰弥(致遠館) 長谷淑子(唐津西) 島松奈生(嬉野高)

熊本温子(有田工) 藤山文比呂(牛津) 原田涼佳(鳥栖商)

1 はじめに

令和6年度の各大会および諸行事において、県高体連、佐賀県バレーボール協会、各学校のバレーボール部顧問の先生方に多大なるご協力をいただき、心から感謝申し上げます。プレイヤーズセンタードを念頭に置き、安心、安全な大会を運営するにあたり、さまざまな運営の諸課題の解決のために快く協力していただきました。今年度は6月に全九州高等学校体育大会を開催し、さらにSAGA2024国スポ(ビーチ・6人制)も開催され、大会運営、チーム強化などさまざまなところで専門部の先生方にはご協力いただきました。本当に大変な1年間でしたが、これらの経験で得たものを今後の諸活動に生かしていきたいと考えています。

2 令和6年度の大会を振り返って

全九州高等学校体育大会において佐賀商業男子がベスト4に入賞しました。男女とも全国トップクラスのチームがひしめく九州大会での上位入賞は、佐賀県の高校生バレーボールに大きな勇気を与えてくれました。

県内大会では男子は佐賀商業と佐賀学園が、女子は佐賀学園と佐賀清和が優勝争いでしのぎを削りました。各大会で接戦を繰り広げましたが、男子は佐賀商業がすべての大会を制しました。女子は佐賀清和高校が高校総体までの3大会で優勝していましたが、春高では佐賀学園が栄冠を手に入れました。男子のベスト4は佐賀工業と北陵が4大会とも入賞しました。女子のベスト4は鳥栖商業が高校総体で準優勝するなど健闘を見せ、鹿島がそれに続きました。男女ともベスト8争いは混戦となっており、各大会ごとに入れ替わる結果となりました。

3 まとめ

2024SAGA 国スポを迎え、バレーボール専門部としても非常に良い経験ができた1年間となりました。その後の大会運営業務においても国スポでの経験値が活かされる場面を多く見る事ができました。この経験を次の世代に引き継ぐことができるように今年度の専門部のメンバーで総括を行いたいと考えています。

高体連での競技種目にはなっていませんが、国スポではビーチバレー種目が少年種目として採用されています。佐賀県でも国スポに向け普及・強化活動を行ってきていましたが九州大会や全国大会での成績を見ると入賞実績も多く、インドア種目以上に活躍が期待される状況にあります。高体連バレーボール専門部としても高校生にビーチバレーを経験する機会を増やしていけるようにバレーボール協会と連携して取り組みを行っていく体制づくりを行っていきたいと考えています。

令和5年度佐賀県高等学校新人バレーボール大会

【 男 子 】

令和6年1月20日(土)・21日(日)

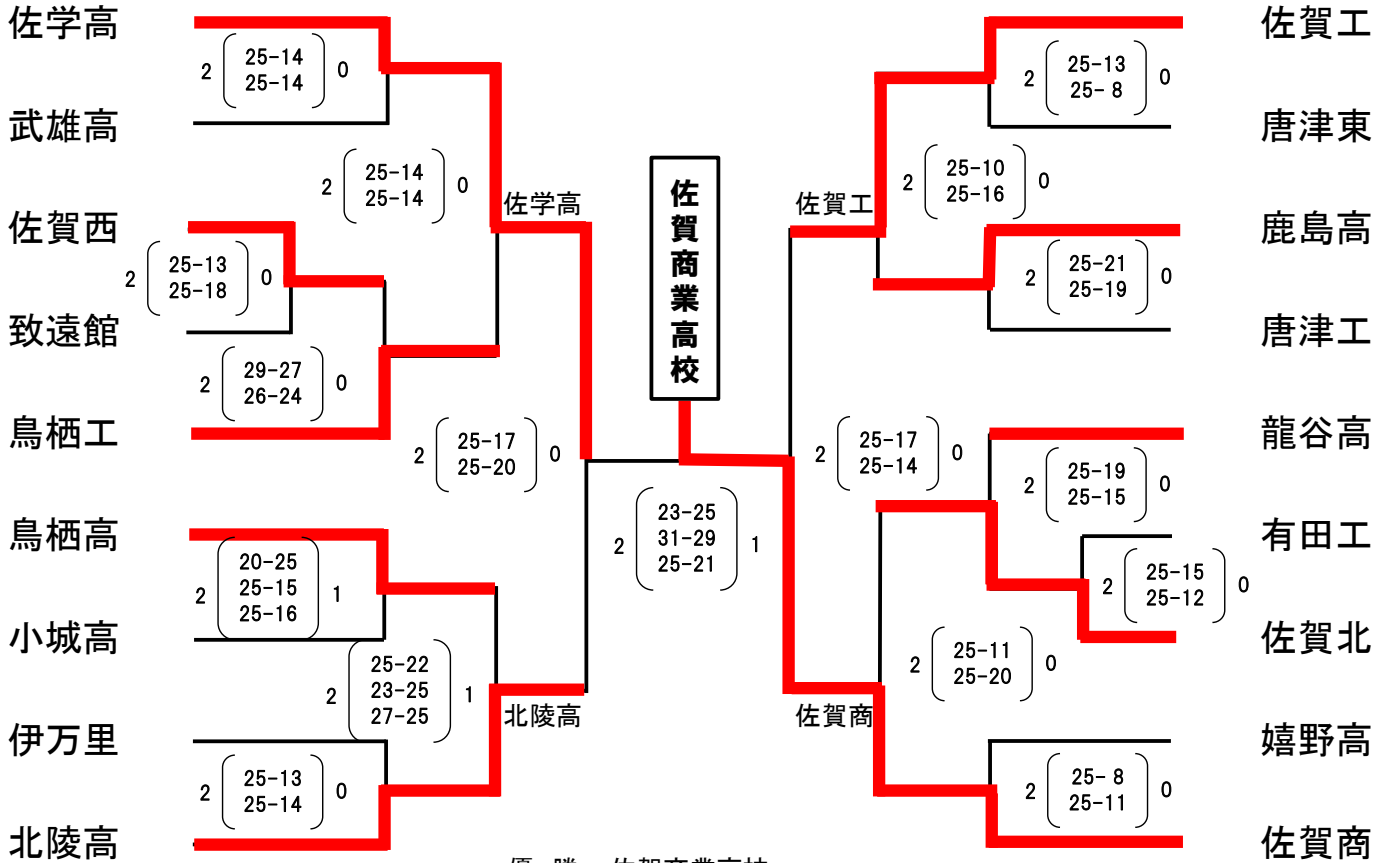

- 優勝 佐賀商業高校
- 第2位 佐賀学園高校
- 第3位 佐賀工業高校
- 第3位 北 陵 高校

令和5年度佐賀県高等学校新人バレーボール大会

【女子】

令和6年1月20日(土)・21日(日)

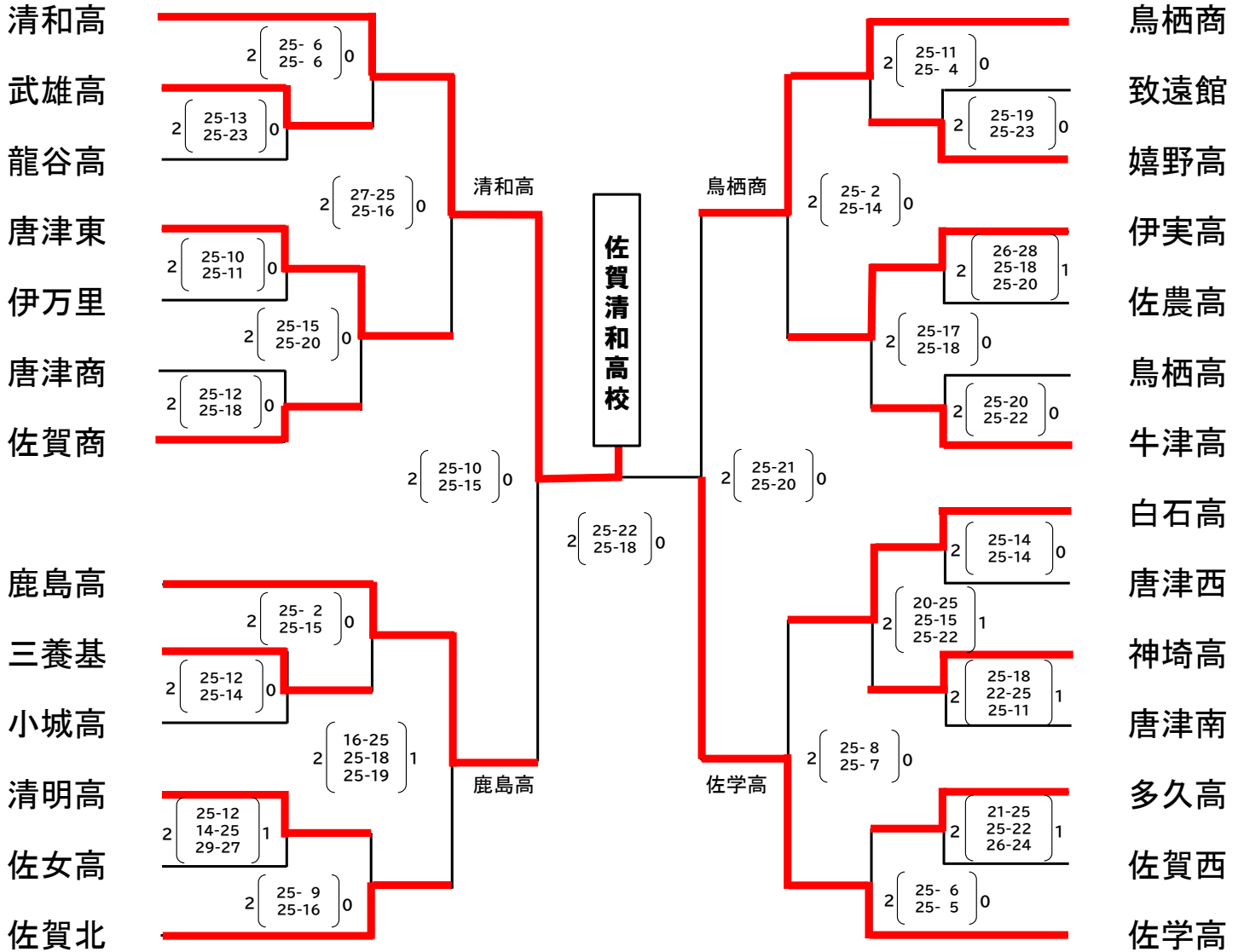

- 優勝 佐賀清和高校
- 第2位 佐賀学園高校
- 第3位 鹿島高校
- 第3位 鳥栖商業高校

第78回小城観桜大会 兼
第69回全九州バレーボール総合選手権大会佐賀県予選会

【 男 子 】

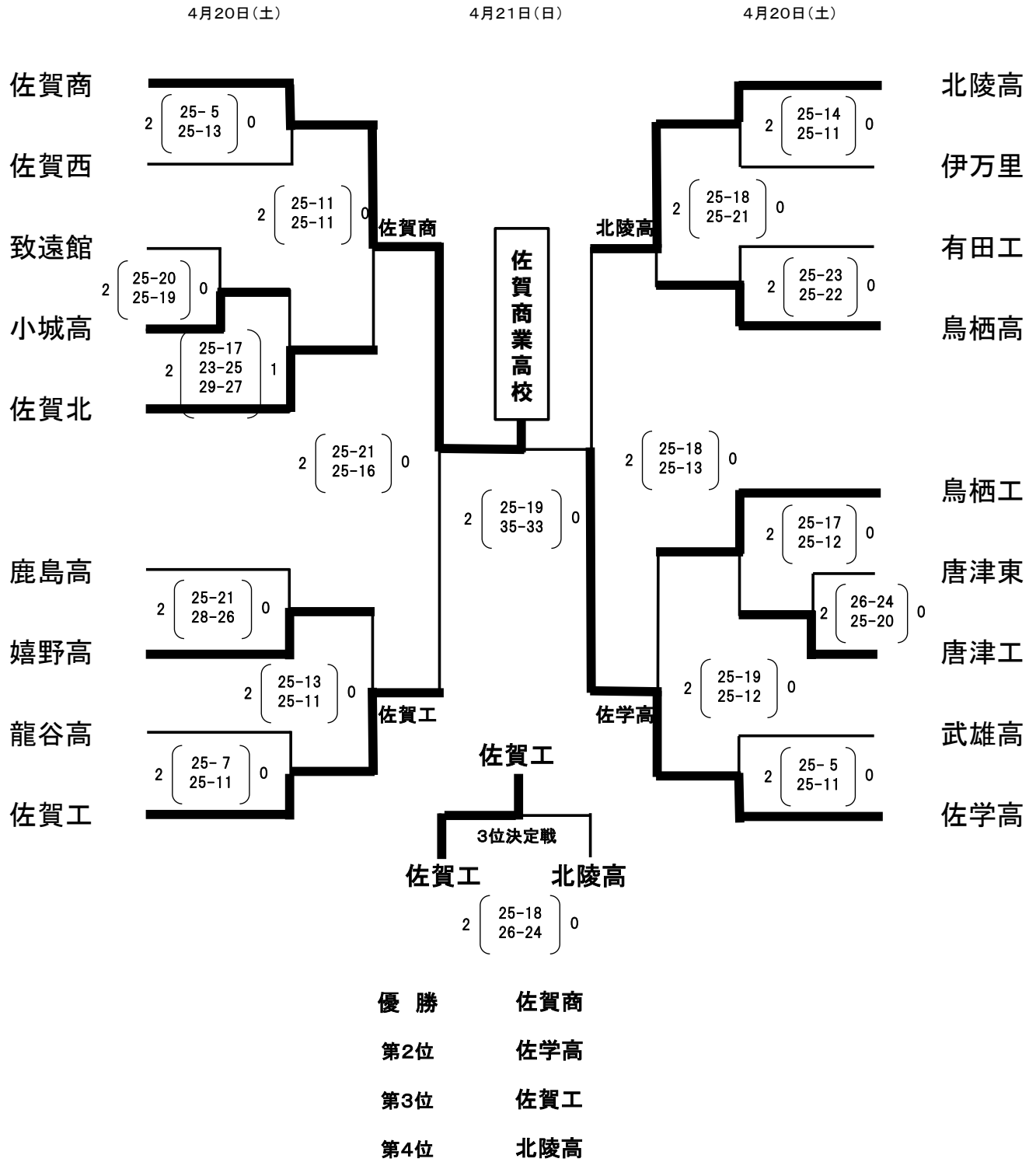

第78回小城観桜大会 兼
第69回全九州バレーボール総合選手権大会佐賀県予選会【女子結果】

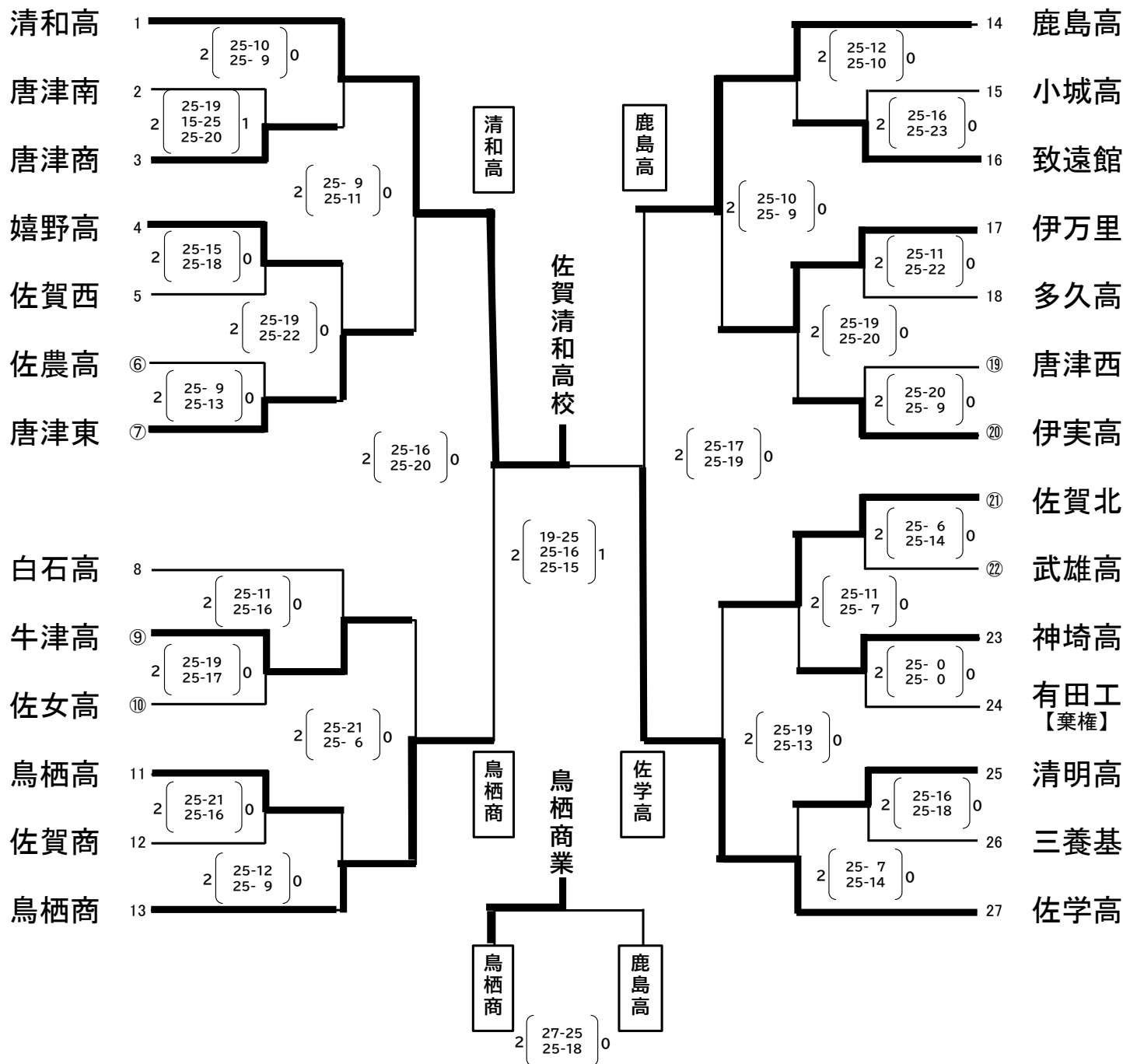

- 優勝 佐賀清和高校 【九州大会出場】
- 第2位 佐賀学園高校 【九州大会出場】
- 第3位 鳥栖商業高校 【九州大会出場】
- 第3位 鹿島高校

令和6年度佐賀県高等学校総合体育大会バレーボール競技【女子結果】

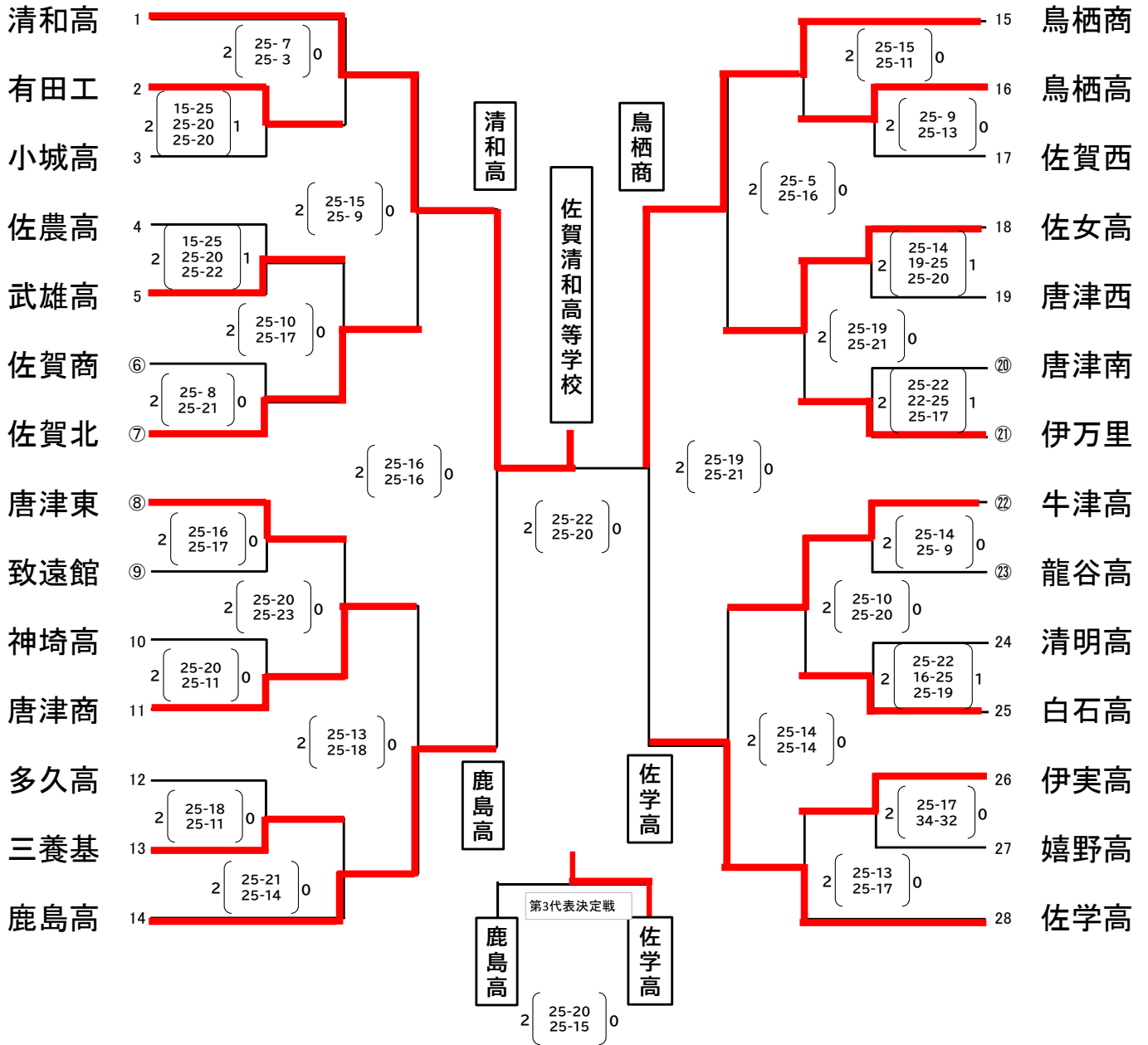

- 第1位 佐賀清和高校
- 第2位 鳥栖商業高校
- 第3位 佐賀学園高校
- 第3位 鹿島高校

令和6年度佐賀県高等学校総合体育大会バレーボール競技【男子結果】

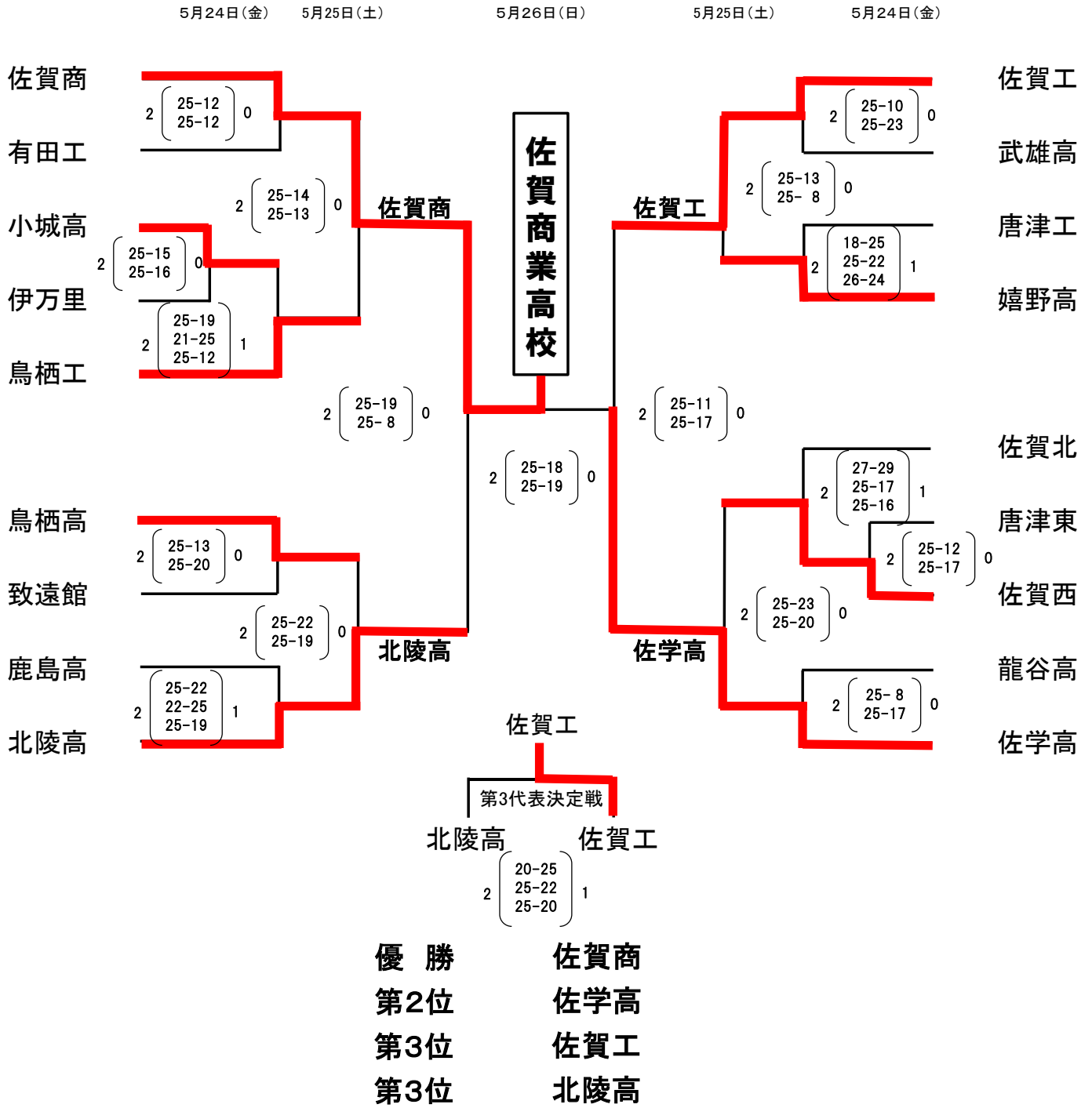

第77回全日本バレーボール高等学校選手権大会佐賀県予選会結果

【女子】

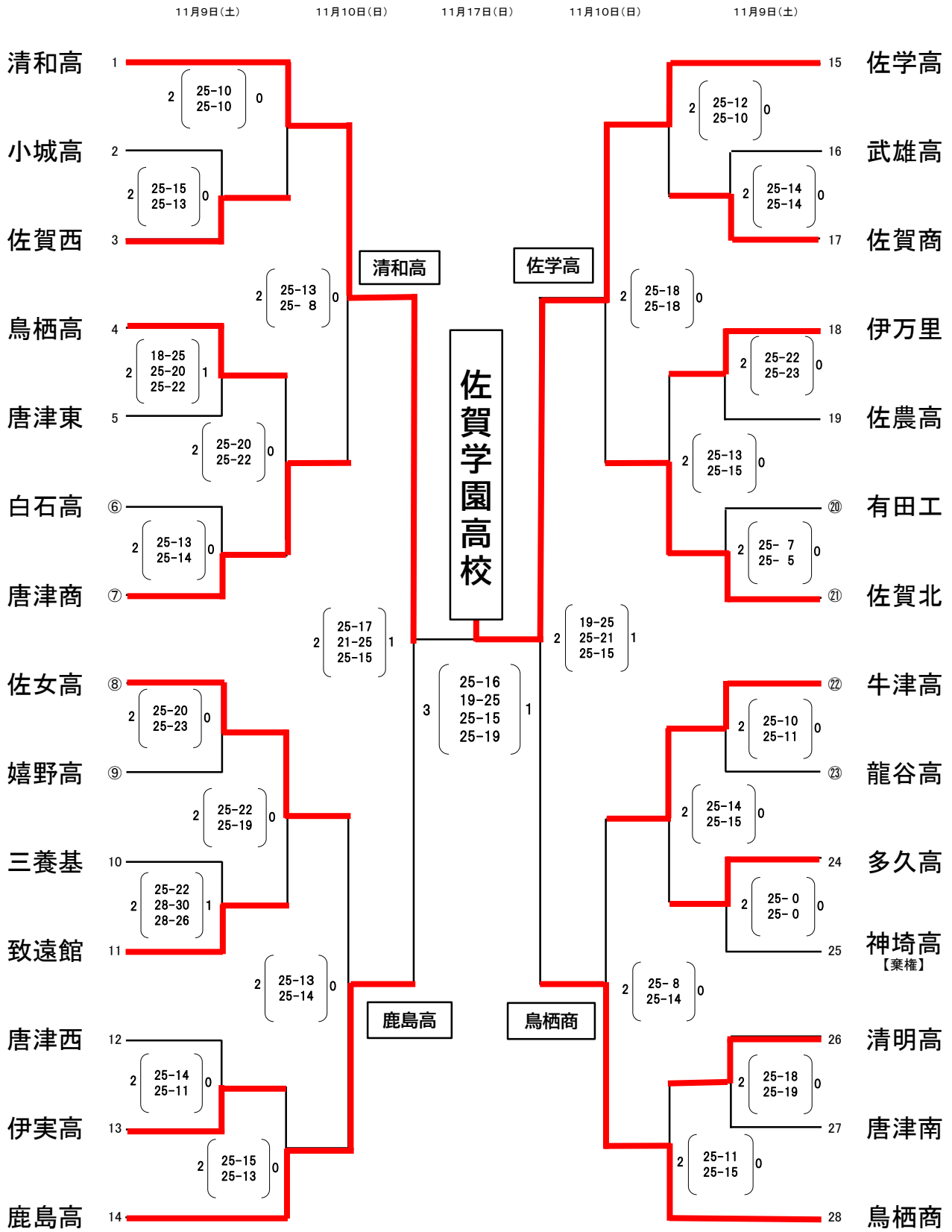

- 第1位 佐学高
- 第2位 清和高
- 第3位 鳥栖商
- 第3位 鹿島高

第77回全日本バレーボール高等学校選手権大会佐賀県予選会結果

【男子】

