

平成26年度 佐賀県高等学校テニス新人大会(兼 第37回全国選抜高校テニス大会佐賀県大会)  
10月4, 5日 (於 佐賀県総合運動場庭球場)

男子団体

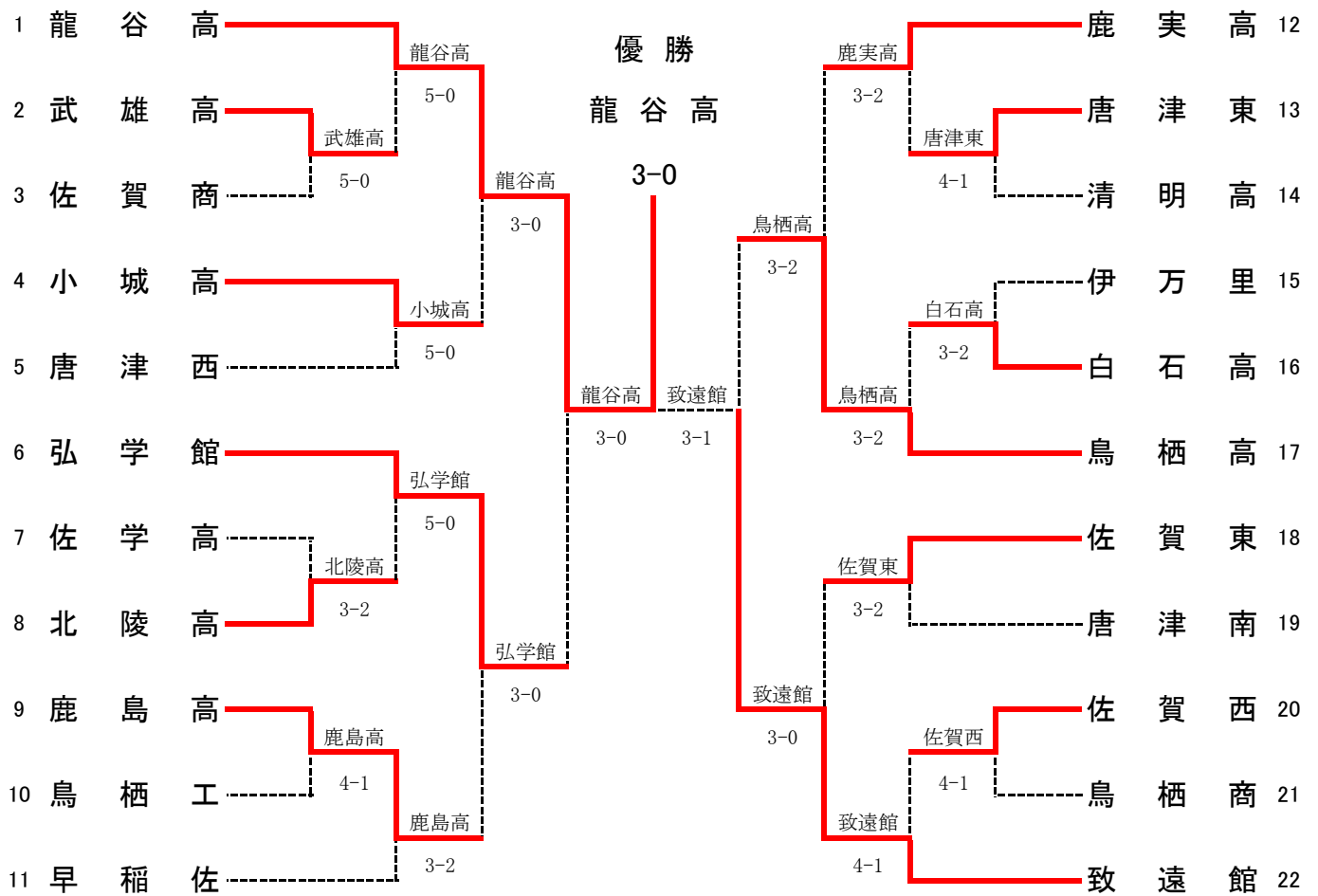

◇第2代表決定戦 < メインドロー上で対戦済みの場合は、新たな対戦は行わない >

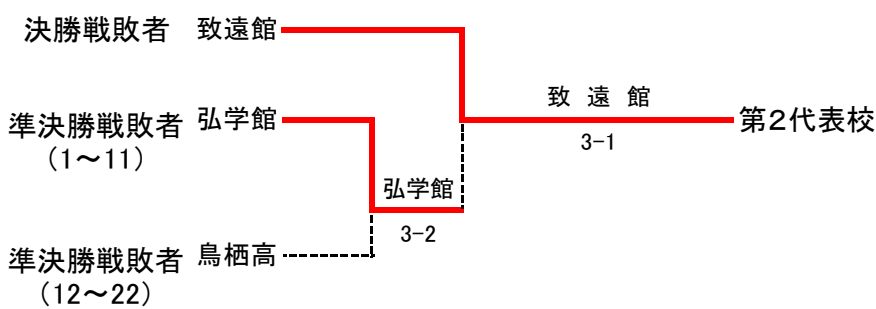

結果	
1位	龍谷高校
2位	致遠館高校
3位	弘学館高校
3位	鳥栖高校

平成26年度 佐賀県高等学校テニス新人大会(兼 第37回全国選抜高校テニス大会佐賀県大会)  
 10月4, 5日 (於 佐賀県総合運動場庭球場)

女子団体

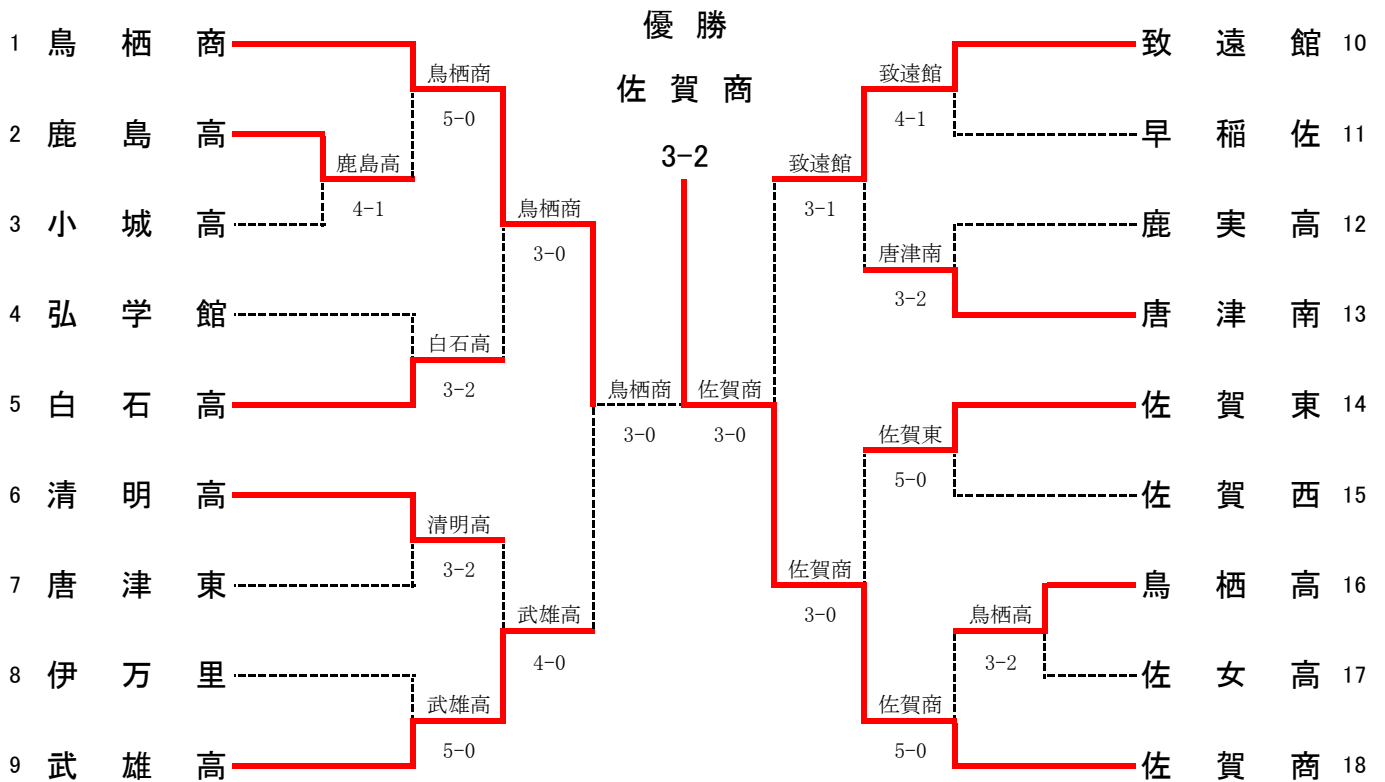

◇第2代表決定戦 < メインドロー上で対戦済みの場合は、新たな対戦は行わない >

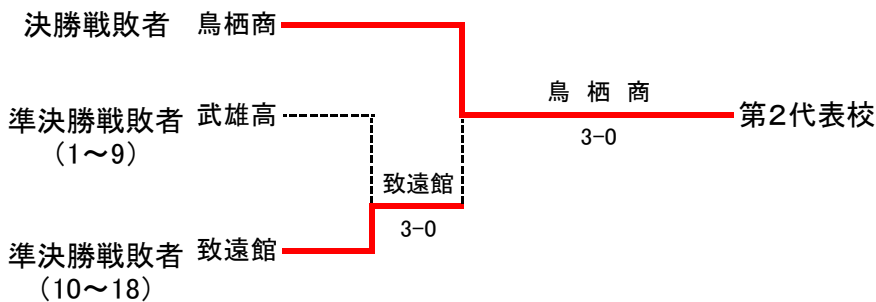

結 果	
1位	佐賀商業高校
2位	鳥栖商業高校
3位	致遠館高校
3位	武雄高校

男子シングルス

1	小峰 良太 (龍谷)	小峰 良太	6-0	友枝 健	友枝 健 (早佐)	60
2	安永 健人 (高志)	田原 修平	6-1	清原 玄雄	清原 玄雄 (龍谷)	61
3	田尻 修平 (北陵)	小峰 良太	6-1	井上 秀蔵	井上 秀蔵 (東明)	62
4	梶山 涼斗 (伊高)	天草 直将	6-2	江口 大輝	江口 大輝 (佐学)	63
5	天草 直将 (唐東)	天草 直将	7-5	平野 力斗	平野 力斗 (高志)	64
6	園田 楓 (致遠)	園田 楓	6-0	竹島 周作	竹島 周作 (鹿実)	65
7	古川 壮真 (弘学)	小峰 良太	6-0	田中 慎作	田中 慎作 (白石)	66
8	村島 幹征 (小城)	村島 幹征	6-2	藤井 淳史	藤井 淳史 (鹿島)	67
9	松尾 優斗 (唐西)	村島 幹征	6-0	佐志 京祐	佐志 京祐 (唐西)	68
10	柳川 和文 (鳥商)	柳川 和文	6-4	壇 隼人	壇 隼人 (鳥商)	69
11	藤満 寛樹 (佐北)	山口 遼	6-2	白水 晶也	白水 晶也 (龍谷)	70
12	江副 慎平 (佐商)	江副 慎平	6-4	徳永 勇作	徳永 勇作 (唐南)	71
13	末次 孝亘 (白石)	山口 遼	6-2	三位 智浩	三位 智浩 (北陵)	72
14	野口 陽一 (佐東)	山口 遼	6-1	松尾 賢治	松尾 賢治 (伊高)	73
15	山口 遼 (龍谷)	小峰 良太	8-1	原口 顕輔	原口 顕輔 (致遠)	74
16	大隈 保幸 (鹿実)	大隈 保幸	6-0	村山 俊介	村山 俊介 (唐東)	75
17	松尾 隆宏 (敬徳)	大塚 猛	6-4	西田 稔規	西田 稔規 (佐北)	76
18	大塚 猛 (鳥工)	大隈 保幸	6-3	岸 颯	岸 颯 (鳥工)	77
19	森 康太郎 (武雄)	浪口 観月	6-4	島 崎	島 崎 巧 (清明)	78
20	浪口 観月 (唐南)	草野 光太郎	6-0	野田 武志	野田 武志 (小城)	79
21	草野 正浩 (早佐)	草野 光太郎	6-1	野田 武志	野田 武志 (小城)	80
22	富重 光太郎 (弘学)	馬場 敦也	6-0	品川 晴哉	品川 晴哉 (鳥栖)	81
23	相浦 一樹 (佐西)	服巻 拓也	6-3	川内野 孝樹	川内野 孝樹 (鳥栖)	82
24	服巻 拓也 (早佐)	川副 烈	7-5	古川 勇真	古川 勇真 (弘学)	83
25	川副 烈 (致遠)	川副 烈	7-5	陣内 崇志	陣内 崇志 (佐西)	84
26	指山 隼也 (鹿島)	馬場 敦也	6-3	佐藤 涼太	佐藤 涼太 (佐東)	85
27	古村 達哉 (清明)	古村 達哉	6-0	中村 謙太	中村 謙太 (武雄)	86
28	出口 昂輝 (佐学)	馬場 敦也	6-0	松尾 哲太	松尾 哲太 (鹿実)	87
29	馬場 敦也 (龍谷)	財前 達担	6-2	鈴木 宗生	鈴木 宗生 (龍谷)	88
30	財前 達担 (龍谷)	財前 達担	6-2	岡村 海青	岡村 海青 (致遠)	89
31	平野 泰成 (白石)	松本 直樹	6-4	野辺 陸央	野辺 陸央 (鳥栖)	90
32	松本 直樹 (佐西)	財前 達担	6-1	野辺 陸央	野辺 陸央 (鳥栖)	91
33	川棚 康成 (伊高)	川棚 康成	6-0	平尾 拓未	平尾 拓未 (高志)	92
34	木寺 大斗 (敬徳)	松津 嵩平	6-0	笹井 直純	笹井 直純 (清明)	93
35	富樫 拡 (佐東)	松津 嵩平	7-5	成富 航大	成富 航大 (龍谷)	94
36	船津 嵩平 (致遠)	財前 達担	6-2	池田 朋之介	池田 朋之介 (唐東)	95
37	岡 宏平 (唐東)	岡 宏平	6-1	中村 錦之助	中村 錦之助 (鹿実)	96
38	三根 彰悟 (高志)	中島 海	6-4	牛島 秀豪	牛島 秀豪 (佐西)	97
39	末口 怜央 (佐北)	中島 海	6-3	貞島 典輝	貞島 典輝 (鳥工)	98
40	中島 海 (早佐)	下村 拓也	6-1	田中 隆也	田中 隆也 (佐東)	99
41	徳満 匡俊 (鳥工)	徳満 匡俊	6-3	井上 瞭	井上 瞭 (東明)	100
42	土井 貴博 (唐西)	下村 拓也	6-0	伊藤 雅晃	伊藤 雅晃 (早佐)	101
43	安西 大虎 (鹿島)	下村 拓也	6-2	藤田 光耶	藤田 光耶 (北陵)	102
44	下村 拓也 (鹿実)	財前 達担	8-2	末田 遼	末田 遼 (弘学)	103
45	岩永 征輝 (致遠)	岩永 征輝	6-2	田口 貴寛	田口 貴寛 (龍谷)	104
46	松本 拓海 (唐南)	岩永 征輝	6-1	脇山 大貴	脇山 大貴 (唐西)	105
47	栗原 奎佑 (龍谷)	栗原 奎佑	6-2	池平 翔	池平 翔 (伊高)	106
48	品川 徹郎 (小城)	岩永 征輝	6-3	畠中 駿平	畠中 駿平 (唐東)	107
49	植松 瞭 (北陵)	福田 圭介	6-4	山崎 勇哉	山崎 勇哉 (白石)	108
50	福田 圭介 (清明)	山和貴	6-2	亀飼 李規	亀飼 李規 (鹿島)	109
51	城野 智行 (佐商)	山和貴	6-1	福山 天翔	福山 天翔 (佐学)	110
52	山和 貴 (鳥栖)	江頭 奏匠	7-6(2)	前田 優一	前田 優一 (唐南)	111
53	小野 晃輔 (致遠)	杉本 浩庸	6-2	大橋 凛太郎	大橋 凛太郎 (武雄)	112
54	杉本 浩庸 (鹿実)	杉本 浩庸	6-3	城野 友規	城野 友規 (鳥商)	113
55	伊賀屋 拓巳 (佐学)	中村 智昭	6-0	真崎 健太	真崎 健太 (佐北)	114
56	中村 智昭 (武雄)	江頭 奏匠	6-1	松本 亮太	松本 亮太 (敬徳)	115
57	田中 悠 (鳥商)	西山 浩士朗	6-0	小川 友隆	小川 友隆 (小城)	116
58	西山 浩士朗 (弘学)	江頭 奏匠	6-3	川崎 礼二	川崎 礼二 (佐商)	117
59	江頭 奏匠 (龍谷)	岡崎 勇都	6-0	岡崎 勇都	岡崎 勇都 (龍谷)	118

優勝  
小峰 良太  
8-4

男子ダブルス

優勝

小峰・岡崎

8-4

小峰・岡崎 馬場・財前

8-2 8-6

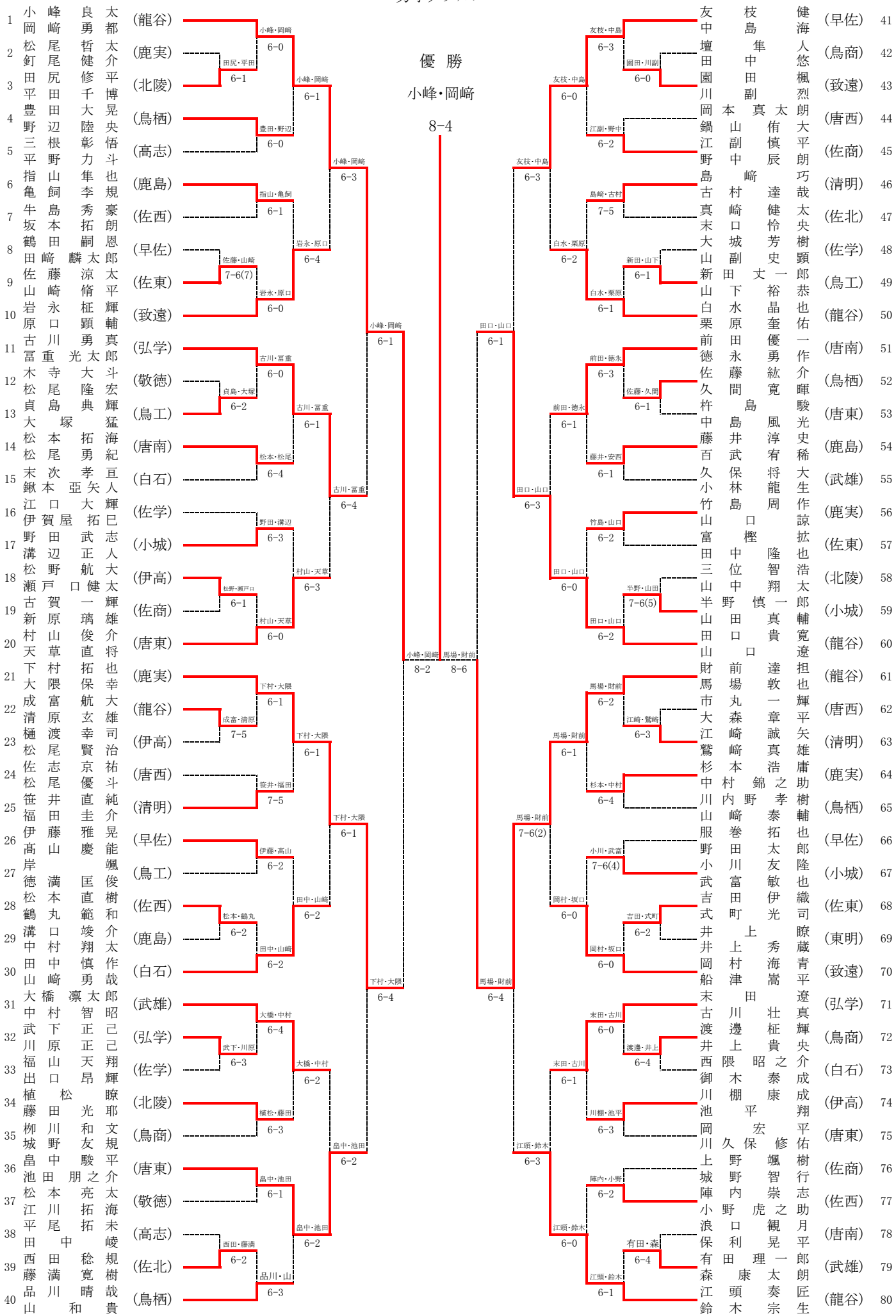

女子シングルス

1	高祖 真美華 (佐商)	高祖 真美華	6-0	北村 千紘	北村 千紘 (致遠)	52
2	池田 悠里子 (唐西)	池田 悠里子	6-2	w.o.	山川 玲 (東明)	53
3	高山 正恵 (伊高)	高山 正恵	6-2	山川 玲	平島 里紗 (佐西)	54
4	橋本 莉子 (致遠)	橋本 莉子	6-3	7-6(5)	大崎 真優 (白石)	55
5	中村 晴華 (東明)	橋本 莉子	6-2	高下 瑞帆	高下 瑞帆 (佐商)	56
6	山田 莉奈 (小城)	久間 美咲	6-3	高下 瑞帆	浦郷 夏稀 (武雄)	57
7	久間 美咲 (佐女)	久間 美咲	6-3	三浦 はづき	三浦 はづき (早佐)	58
8	山田 春菜 (清明)	山田 春菜	6-4	6-4	桑原 里沙子 (鹿実)	59
9	姉川 千尋 (鳥商)	姉川 千尋	6-2	7-6(6)	内田 あかり (高志)	60
10	有岡 晴乃 (佐北)	末藤 千明	6-4	6-1	金武 真未 (佐東)	61
11	青木 藍里 (武雄)	平野 愛美	6-3	6-2	吉田 晴美 (清学)	62
12	平野 愛美 (佐東)	末藤 千明	6-2	7-5	吉田 晴美 (弘学)	63
13	末藤 千明 (佐商)	末藤 千明	6-2	6-1	中川 華奈子 (鳥商)	64
14	江口 真実子 (武雄)	出口 香奈子	6-3	8-0	武藤 碧 (武雄)	65
15	高場 綾乃 (白石)	出口 香奈子	6-1	8-0	田中 日菜乃 (佐女)	66
16	出口 香奈子 (鹿実)	宮島 響伽	6-0	6-1	馬場 百花 (鹿島)	67
17	岡 香乃子 (致遠)	岩本 あずさ	6-4	6-2	小形 彩乃 (伊高)	68
18	岩本 あずさ (鳥栖)	岩本 あずさ	6-4	6-4	小形 彩乃 (唐南)	69
19	宮島 響伽 (鹿島)	宮島 響伽	6-1	7-5	大坪 小夏 (佐北)	70
20	中島 綾美 (唐東)	松尾 美空	7-5	6-1	佐藤 花菜 (白石)	71
21	松田 翠 (早佐)	松尾 美空	6-1	6-2	山口 美帆 (小城)	72
22	松尾 美空 (鳥商)	田中 麗香	6-3	6-1	天本 優子 (清学)	73
23	岸川 桂子 (弘学)	川崎 有紗	6-1	6-1	白浜 穂乃香 (鳥栖)	74
24	川崎 有紗 (佐東)	田中 麗香	6-1	6-3	田中 菜奈子 (唐東)	75
25	田中 麗香 (清明)	田中 麗香	6-1	6-0	新貝 みゆき (武雄)	76
26	福母 望 (致遠)	福母 望	6-3	8-4	山田 芹奈 (佐商)	77
27	吉永 佳乃子 (小城)	藤井 美衣	w.o.	8-5	諸岡 彩織 (佐女)	78
28	藤井 美衣 (早佐)	藤井 美衣	w.o.	6-2	藤家 真琴 (鹿島)	79
29	秀島 千尋 (武雄)	秀島 千尋	6-4	6-1	坂田 奈々美 (佐北)	80
30	須藤 李奈 (鳥商)	岸川 彩花	6-1	6-0	西 華蓮 (唐南)	81
31	岸川 彩花 (佐商)	岸川 彩花	6-1	6-4	石松 恵李奈 (鳥商)	82
32	真子 泉 (鳥栖)	岸川 彩花	6-1	6-1	峯 桃子 (伊高)	83
33	浦郷 礼奈 (佐東)	浦郷 礼奈	7-6(4)	7-6(4)	辻 薫子 (致遠)	84
34	糸山 彩華 (高志)	太田 麻結	6-0	7-5	辻 薫子 (唐西)	85
35	太田 麻結 (白石)	太田 麻結	6-0	6-3	渡辺 里奈 (小城)	86
36	古賀 千晶 (佐西)	石橋 あずさ	6-4	6-3	渡辺 里奈 (小城)	86
37	田代 帆乃香 (伊高)	古賀 千晶	6-2	6-2	小谷 真瑛 (鳥栖)	87
38	石橋 あずさ (唐南)	石橋 あずさ	6-0	6-2	朝長 桃名 (武雄)	88
39	古賀 愛奈 (鳥商)	古賀 愛奈	6-2	8-2	中島 泉美 (鳥商)	89
40	内川 彩音 (唐東)	松本 奈々	6-3	8-2	杉野 由香 (致遠)	90
41	松本 奈々 (唐南)	松本 奈々	6-3	6-0	林 亜理沙 (早佐)	91
42	三原 優里 (鹿島)	三原 優里	6-2	6-3	竹内 友香 (唐西)	92
43	辻 あかね (佐女)	三原 優里	6-2	6-0	田崎 光 (唐東)	93
44	岸川 美凜 (弘学)	三原 優里	6-2	6-0	江口 真優 (小城)	94
45	宮地 未央子 (佐西)	杉原 亜美	6-2	6-1	南 咲希 (佐商)	95
46	杉原 亜美 (清明)	緒方 佑莉	6-1	6-0	南 咲希 (早佐)	96
47	前田 十和 (鹿実)	緒方 佑莉	6-2	6-4	清水 美帆 (弘学)	97
48	緒方 佑莉 (佐商)	緒方 佑莉	6-2	6-4	石橋 彩 (佐西)	98
49	小柳 舞華 (武雄)	小柳 舞華	6-1	6-1	中嶋 加奈恵 (鹿実)	99
50	中島 絵里奈 (佐北)	白武 七海	6-0	6-0	中嶋 加奈恵 (鹿実)	99
51	白武 七海 (鳥商)	白武 七海	6-0	6-0	佐藤 成美 (鳥商)	101

優勝  
佐藤 成美

9-7

女子ダブルス

順位	選手名	所属	対戦相手	スコア	選手名	所属	順位
1	北村 福母	(致遠)	高祖・南	6-0	高南 祖	(佐商)	34
2	吉田 岸川	(弘学)	高祖・南	6-0	草野 遥	(早佐)	35
3	古川 愛莉	(佐女)	北村・福母	6-1	中山 村	(東明)	36
4	植木 風	(唐南)	北村・福母	6-1	田中 日菜	(佐女)	37
5	内田 彩	(高志)	北村・福母	6-1	宮地 未央	(佐西)	38
6	溝口 沙緒	(鹿実)	北村・福母	6-1	重千 貝	(致遠)	39
7	田代 真里	(鹿島)	北村・福母	6-1	中野 崎	(唐東)	40
8	平川 野崎	(佐東)	北村・福母	6-1	田内 川	(鹿島)	41
9	大橋 美和	(武雄)	北村・福母	6-3	宮藤 家	(鹿島)	42
10	大佐 崎藤	(白石)	北村・福母	6-3	三原 馬場	(鹿島)	43
11	宮脇 山	(唐東)	北村・福母	6-3	松本 真子	(唐南)	44
12	中川 華	(鳥商)	北村・福母	6-3	岩本 真子	(鳥栖)	45
13	大有 坪岡	(佐北)	北村・福母	6-3	古賀 松尾	(鹿実)	46
14	松林 田	(早佐)	北村・福母	6-3	古賀 松尾	(鳥商)	47
15	石古 賀	(佐西)	北村・福母	6-3	古賀 松尾	(佐北)	48
16	岩山 永崎	(清明)	北村・福母	6-3	朝長 江口	(武雄)	49
17	山田 尾	(佐商)	北村・福母	6-3	田中 山田	(清明)	50
18	新武 貝	(武雄)	北村・福母	6-3	齋藤 内	(鳥栖)	51
19	中吉 村	(佐東)	北村・福母	6-3	関 藤	(武雄)	52
20	野林 中	(白石)	北村・福母	6-3	藤 富	(白石)	53
21	中田 島	(唐東)	北村・福母	6-3	浦太 郷	(佐東)	54
22	江口 真里	(小城)	北村・福母	6-3	小川 田	(鹿実)	55
23	天杉 本	(清明)	北村・福母	6-3	坂真 子	(佐北)	56
24	岸川 中	(弘学)	北村・福母	6-3	岸高 末	(佐商)	57
25	緒齊 方	(佐商)	北村・福母	6-3	末藤 角	(佐商)	58
26	岡新 屋敷	(致遠)	北村・福母	6-3	大岩 山	(武雄)	59
27	楠田 才	(鳥栖)	北村・福母	6-3	清水 田	(小城)	60
28	三浦 井	(早佐)	北村・福母	6-3	辻 宮	(弘学)	61
29	久間 久	(佐女)	北村・福母	6-3	辻 宮	(致遠)	62
30	小池 松	(唐西)	北村・福母	6-3	峯大 浦	(伊高)	63
31	中姉 島	(鳥商)	北村・福母	6-3	福中 井	(唐南)	64
32	田代 山	(伊高)	北村・福母	6-3	平堤 島	(佐西)	65
33	石橋 西	(唐南)	北村・福母	6-0	佐藤 白武	(鳥商)	66

優勝

北村・福母

8-6

高祖・南

6-3

北村・福母

6-3

北村・福母

6-3

北村・福母

6-3

北村・福母

6-3

北村・福母

6-3

北村・福母

6-3

北村・福母

6-3

北村・福母

6-3

北村・福母

6-3

北村・福母

6-3

北村・福母

6-0

## 男子シングルス順位決定戦

### 【5, 6位決定戦】

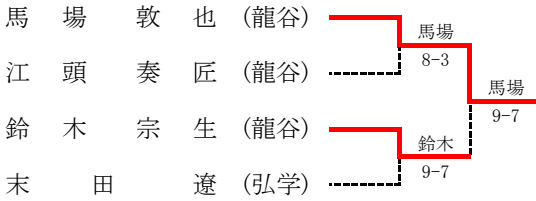

### 【3, 4位決定戦】

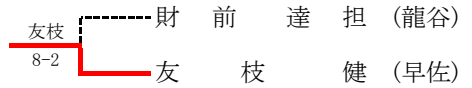

### 【7, 8位決定戦】

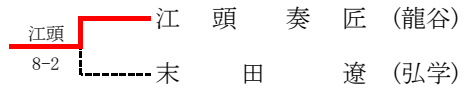

## 2年男子ダブルス順位決定戦

### 【5, 6位決定戦】

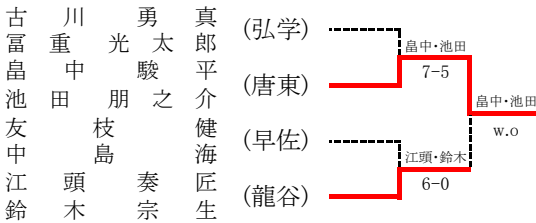

### 【3, 4位決定戦】

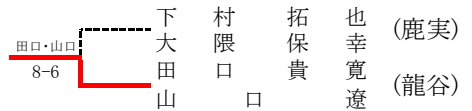

### 【7, 8位決定戦】

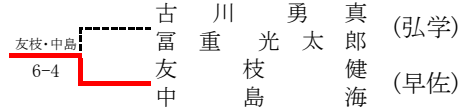

## 女子シングルス順位決定戦

### 【5, 6位決定戦】

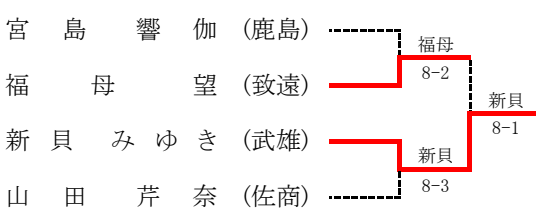

### 【3, 4位決定戦】

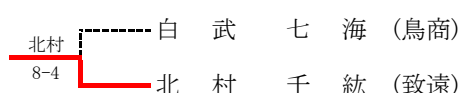

### 【7, 8位決定戦】



## 女子ダブルス順位決定戦

### 【5, 6位決定戦】

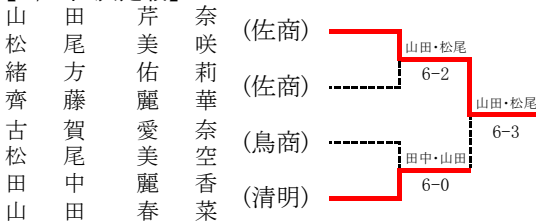

### 【3, 4位決定戦】

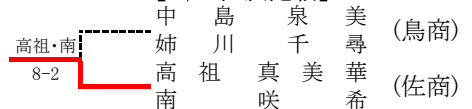

### 【7, 8位決定戦】

