

令和6年度 佐賀県高等学校総合体育大会テニス競技

5月24～26日(於 松浦河畔公園庭球場)

男子団体

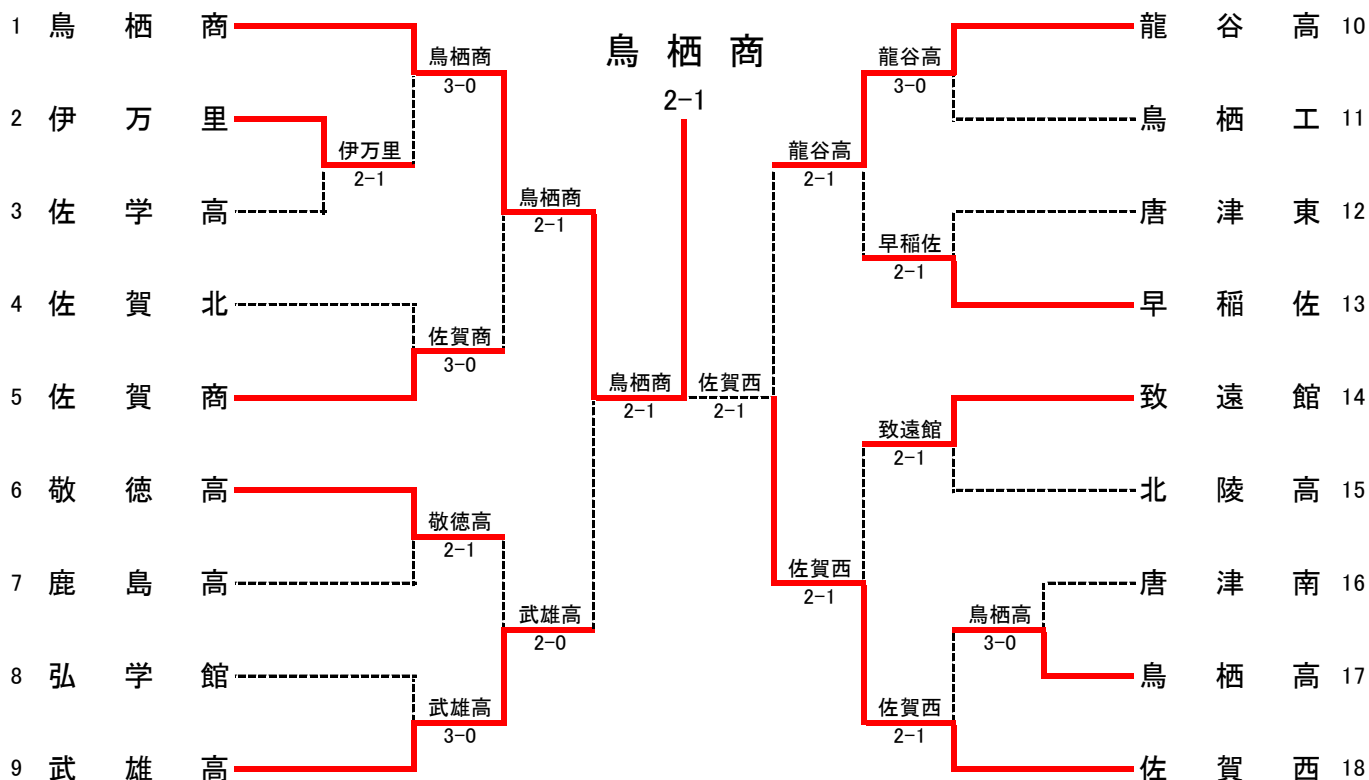

◇第2代表決定戦 < メインドロー上で対戦済みの場合は、新たな対戦は行わない >

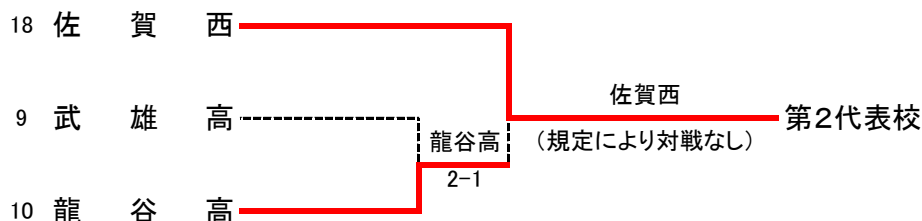

結 果	
1位	鳥栖商業高校
2位	佐賀西高校
3位	龍谷高校
3位	武雄高校

テニス男子団体対戦表

1R1	2	伊万里	2-1	佐学高	3
D		古場 琉玖斗③ 大友 悠永③	62	三浦 宗介① 榎 優真②	
S1		田代 修渡③	60	野中 稜輝②	
S2		能美 賢太③	06	堤 友輝①	

1R2	17	鳥栖高	3-0	唐津南	16
D		宮田 蒼來② 中川 凜人③	60	杉岡 悟① 水上 航希①	
S1		小山 将生①	60	小野 智哉③	
S2		菊池 真之介①	60	長井 謙介②	

2R1	1	鳥栖商	3-0	伊万里	2
D		田中 音碧③ 吉原 仁③	76(4)	能美 賢太③ 古場 琉玖斗③	
S1		福永 真大③	60	田代 修渡③	
S2		糸山 太基③	60	大友 悠永③	

2R2	5	佐賀商	3-0	佐賀北	4
D		中島 瑛太③ 内山 颯真③	61	上原 大雅① 立野 舜也①	
S1		中村 健輔②	62	熊本 風雅③	
S2		草野 駿一郎①	64	上野 宗一朗③	

2R3	6	敬徳高	2-1	鹿島高	7
D		長谷 梨功③ 川内 京伍③	64	武富 柔汰③ 中原 理翔①	
S1		栄 健介③	16	中原 暖斗③	
S2		前田 真演③	60	松尾 咲翔①	

2R4	9	武雄高	3-0	弘学館	8
D		小柳 諒真③ 増山 広大③	62	今泉 友宏③ 井手 寛二②	
S1		松浦 圭祐③	61	友枝 大地③	
S2		石橋 隼人③	61	藤瀬 勇心③	

2R5	10	龍谷高	3-0	鳥栖工	11
D		久保 颯③ 真島 駈①	63	篠原 楽人③ 津田 英稔③	
S1		榎 侑聖③	60	中山 大雅③	
S2		松本 涼太郎③	60	佐藤 太紀③	

2R6	13	早稲佐	2-1	唐津東	12
D		牛尾 颯太③ 奥村 太郎③	46	庄野 巽大③ 松尾 海杜③	
S1		野口 諒人②	60	藤川 直太郎③	
S2		西川 昊良③	61	松本 桐弥②	

2R7	14	致遠館	2-1	北陵高	15
D		北村 叶③ 牛島 健太郎③	46	田中 友翔② 江副 巧規②	
S1		五十嵐 淳②	61	蔵戸 擢③	
S2		綿谷 勇輝③	64	村上 功成①	

2R8	18	佐賀西	2-1	鳥栖高	17
D		山口 千尋② 池田 心晴③	63	中川 凜人③ 菊池 真之介①	
S1		川崎 脩生③	76(4)	宮田 蒼來②	
S2		橋野 豪志③	46	小山 将生①	

3R1	1	鳥栖商	2-1	佐賀商	5
D		田中 音碧③ 吉原 仁③	16	中島 瑛太③ 内山 颯真③	
S1		福永 真大③	60	中村 健輔②	
S2		糸山 太基③	61	草野 駿一郎①	

3R2	9	武雄高	2-0	敬徳高	6
D		石橋 隼人③ 小柳 諒真③	26	長谷 梨功③ 川内 京伍③	
S1		松浦 圭祐③	26	栄 健介③	
S2		増山 広大③		前田 真演③	

3R3	10	龍谷高	2-1	早稲佐	13
D		久保 颯③ 真島 駈①	46	牛尾 颯太③ 奥村 太郎③	
S1		榎 侑聖③	76(2)	野口 諒人②	
S2		松本 涼太郎③	62	西川 昊良③	

3R4	18	佐賀西	2-1	致遠館	14
D		山口 千尋② 池田 心晴③	63	北村 叶③ 牛島 健太郎③	
S1		川崎 脩生③	76(4)	五十嵐 淳②	
S2		橋野 豪志③	67(3)	岡 大輔③	

SF1	1	鳥栖商	2-1	武雄高	9
D		田中 音碧③ 吉原 仁③	68	小柳 諒真③ 増山 広大③	
S1		福永 真大③	83	松浦 圭祐③	
S2		糸山 太基③	97	石橋 隼人③	

SF2	18	佐賀西	2-1	龍谷高	10
D		山口 千尋② 池田 心晴③	81	久保 颯③ 真島 駈①	
S1		川崎 脩生③	98(4)	榎 侑聖③	
S2		橋野 豪志③	79	松本 涼太郎③	

F	1	鳥栖商	2-1	佐賀西	18
D		田中 音碧③ 吉原 仁③	38	山口 千尋② 池田 心晴③	
S1		福永 真大③	10RET	川崎 脩生③	
S2		糸山 太基③	84	橋野 豪志③	

3決	10	龍谷高	2-1	武雄高	9
D		久保 颯③ 真島 駈①	48	小柳 諒真③ 増山 広大③	
S1		榎 侑聖③	82	松浦 圭祐③	
S2		松本 涼太郎③	84	石橋 隼人③	

男子シングルス

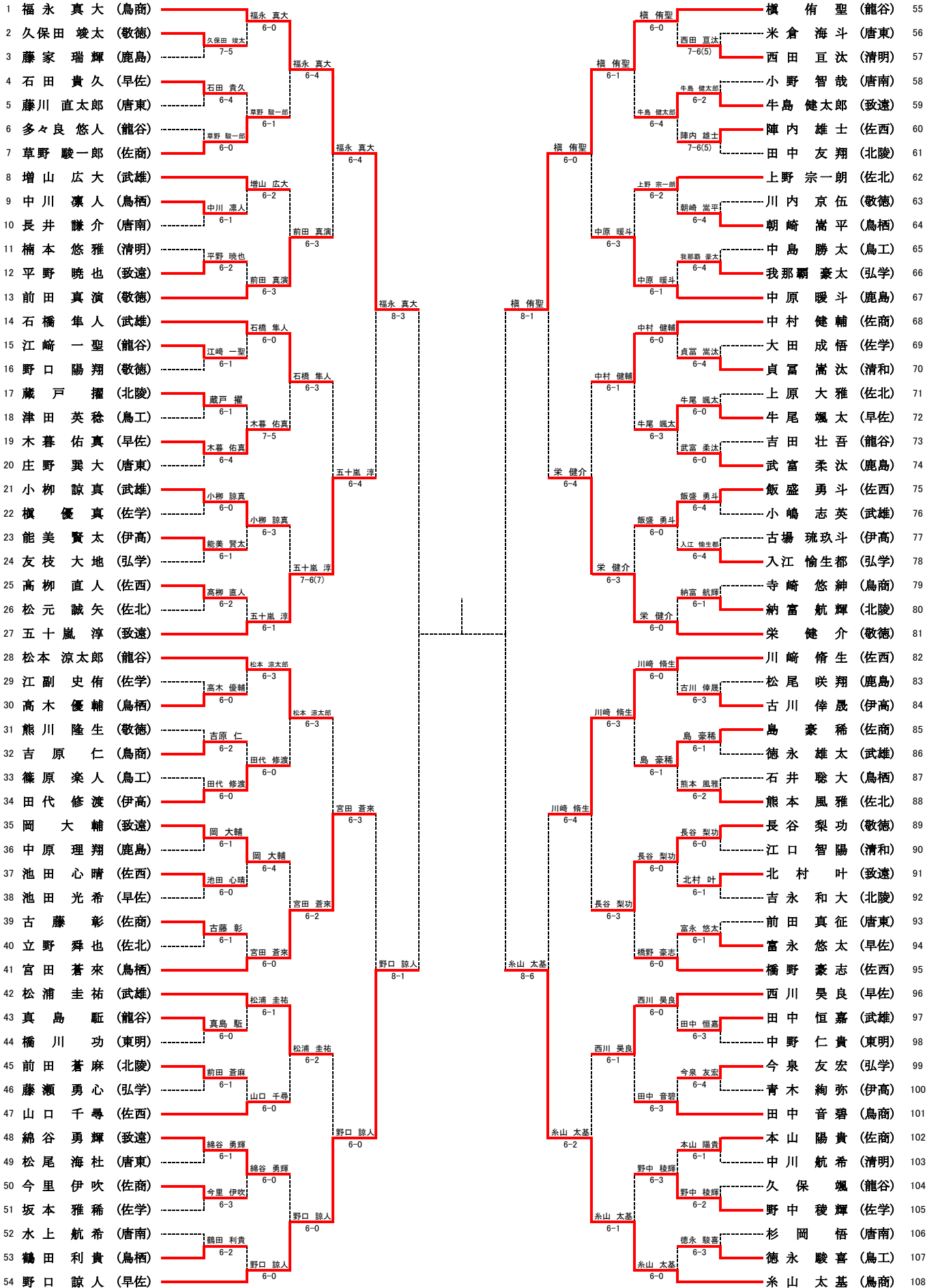

[3, 4位決定戦]

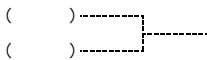

[5, 6位決定戦]

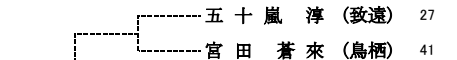

[7, 8位決定戦]

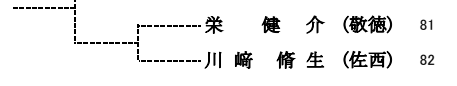
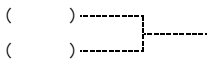

- () ----- 五十嵐 淳 (致遠) 27
- () ----- 宮田 蒼來 (鳥栖) 41
- () ----- 栄 健介 (敬徳) 81
- () ----- 川崎 脩生 (佐西) 82

男子ダブルス

