

男子個人戦(1)

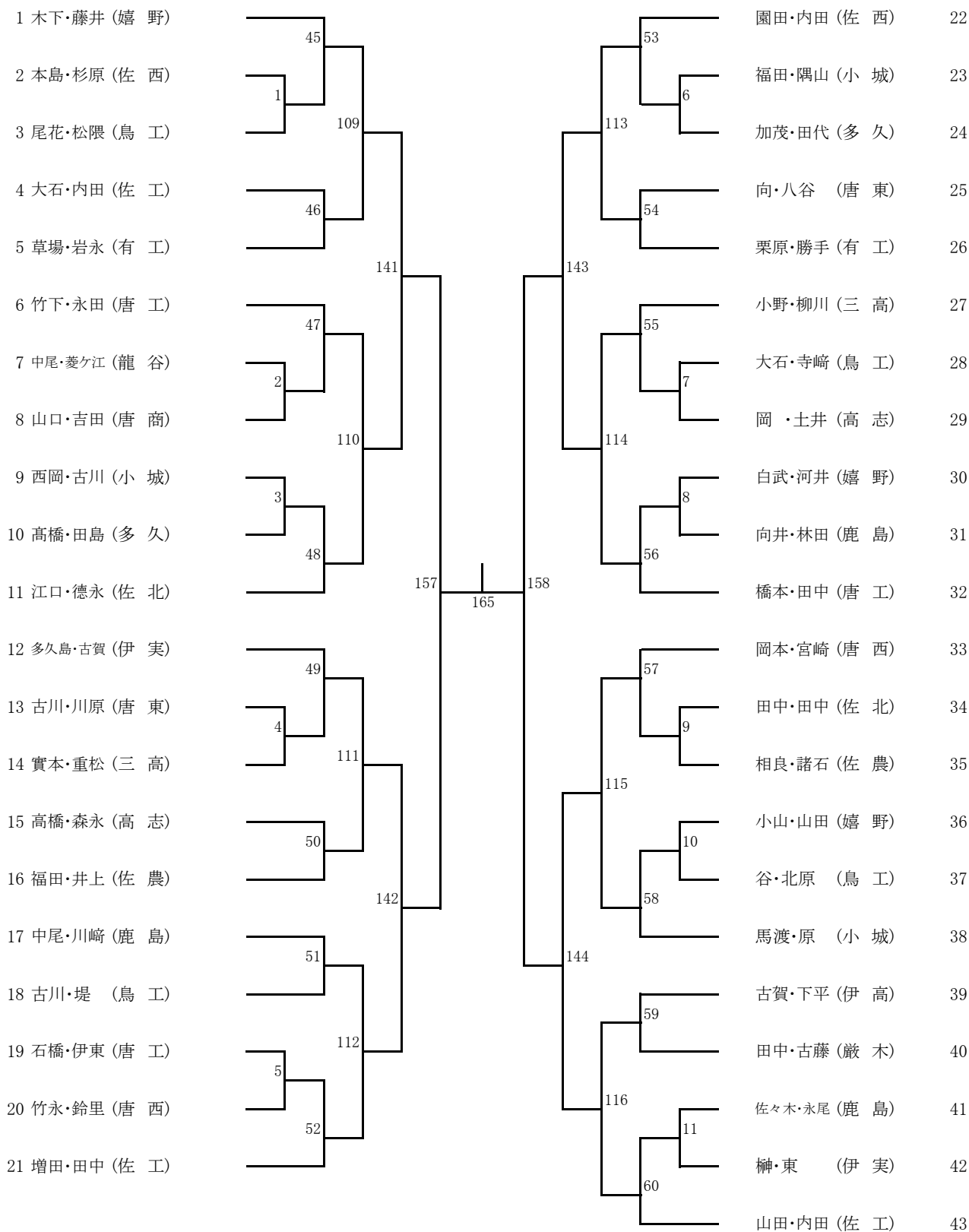

男子個人戦(2)

44 吉原・西田 (嬉 野)		61		69	井上・川並 (唐 工)	66
45 岡部・原田 (唐 工)	12			18	田原・濱口 (唐 東)	67
46 片岡・原口 (佐 北)		117		121	宮原・瀧上 (佐 農)	68
47 前山・栗山 (佐 農)		62		70	植松・北原 (佐 工)	69
48 米村・大石 (龍 谷)			145	147	池田・藤田 (佐 西)	70
49 香月・香月 (巖 木)		63		71	福島・鶴 (鹿 島)	71
50 今村・金崎 (小 城)	13			122	原・時 (鳥 工)	72
51 佃・天本 (三 高)		118		19	井上・小川 (唐 西)	73
52 松岡・浜口 (佐 工)	14			72	柿原・大石 (伊 実)	74
53 小宮・山浦 (伊 高)		64			川上・荒川 (有 工)	75
54 笹山・池田 (唐 東)			159	160	中西・小川 (小 城)	76
55 廣瀬・森永 (鹿 島)		65	166	73	福田・江口 (鹿 島)	77
56 村岡・仙波 (小 城)	15			20	小代・安永 (伊 高)	78
57 大川内・水上 (唐 西)		119		123	中村・森 (高 志)	79
58 福田・遠藤 (多 久)		16		21	山口・中尾 (多 久)	80
59 田中・森 (伊 実)		66		74	伊藤・梅崎 (佐 北)	81
60 大塚・柴田 (鳥 工)			146	148	山口・鬼崎 (佐 工)	82
61 内田・鈴木 (佐 西)		67		75	俣野・吉田 (鳥 工)	83
62 鷄尾・岸山 (唐 工)				124	太田・松岡 (唐 東)	84
63 谷川・百武 (嬉 野)		120		22	奈良崎・前田 (伊 実)	85
64 福田・平野 (有 工)	17			76	松尾・熊本 (嬉 野)	86
65 藤田・増田 (佐 工)		68				

男子個人戦(3)

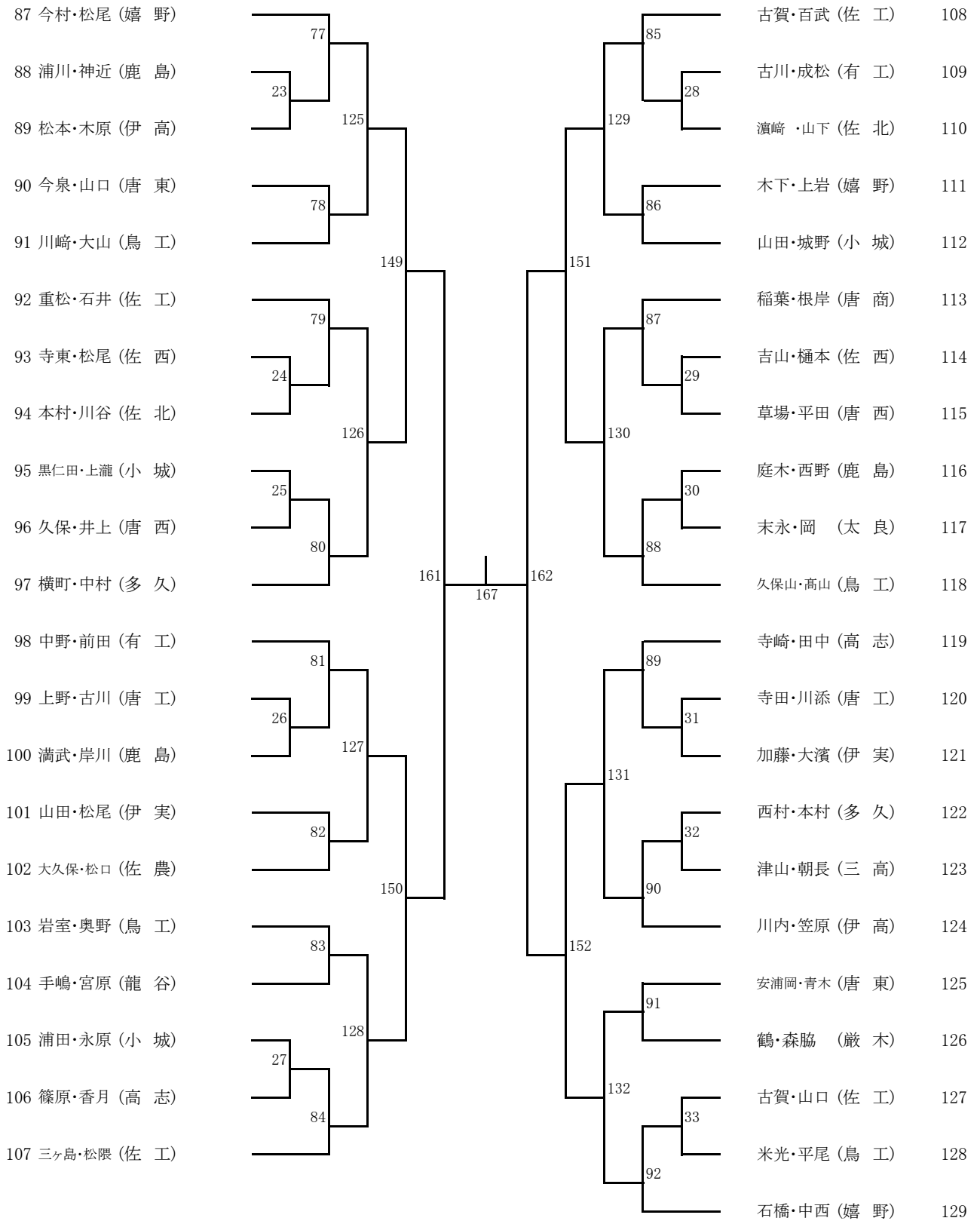

令和5年度 佐賀県高等学校総合体育大会 ソフトテニス競技 男子個人戦

一日目 (5月26日)													
コート		1	2	3	4	5	6	7	8	9	10	11	12
審判		木下・藤井 (嬉野)	高橋・森永 (高志)	岡本・宮崎 (唐西)	前山・栗山 (佐農)	藤田・増田 (佐工)	中西・小川 (小城)	重松・石井 (佐工)	三ヶ島・松隈 (佐工)	寺崎・田中 (高志)	川原・野口 (鳥工)	井本・中村 (唐西)	嬉野・嬉野 (唐東)
1回戦	1	1	8	9	13	17	<u>24</u>	25	29	33	36	<u>41</u>	42
	2	2	<u>5</u>	10	14	18	<u>21</u>	26	30	34	37	<u>39</u>	43
	3	3	<u>6</u>	11	15	19	<u>22</u>	27	31	35	38	<u>40</u>	44
	4	4	<u>7</u>	12	16	20	<u>23</u>	28	32				
	5												
2回戦	6	45	50	56	62	68	73	79	84	<u>89</u>	94	99	104
	7	46	51	57	63	69	74	80	85	<u>90</u>	95	100	105
	8	47	52	58	64	70	75	81	86	<u>93</u>	96	101	106
	9	48	53	59	65	71	76	82	87	<u>91</u>	97	102	107
	10	49	54	60	66	72	77	83	88	<u>92</u>	98	103	108
	11		55	61	67		78						
3回戦	12	109	112	115	118	121	123	<u>126</u>	127	<u>131</u>	133	136	139
	13	110	113	116	119	122	124	<u>125</u>	128	<u>130</u>	134	137	140
	14	111	114	117	120				129	132	135	138	
二日目 (5月27日)													
コート		1	2	3	4	5	6	7	8	9	10	11	12
審判		二日目に出場する学校から審判を選出する											
4回戦	1	141	143	145	147				149	151	153	155	
	2	142	144	146	148				150	152	154	156	
5回戦	3	157	158	159	160				161	162	163	164	
準々決勝	4	165	166	167	168								
準決勝	5	169			170				第5代表決定戦		第5代表決定戦		
決勝	6			171									

試合はすべて7ゲームマッチとし、競技は、(財)日本ソフトテニス連盟発行「ソフトテニスハンドブック」に準ずる。
 ベンチは野球場側を数字が小さい方とする。次の試合の選手はコート付近で必ず待機すること。指示に従わない場合は警告を与え、棄権にすることがある。
 審判については、第一試合は試合進行表の選手で審判を行う。なお、その後は敗者審判とする。
 審判のできない選手のいる学校は、当該高校で責任を持って行う。

令和5年度佐賀県高等学校総合体育大会ソフトテニス競技
 令和5年5月26日(金)・27日(土)
 森林公園庭球場

女子個人戦(1)

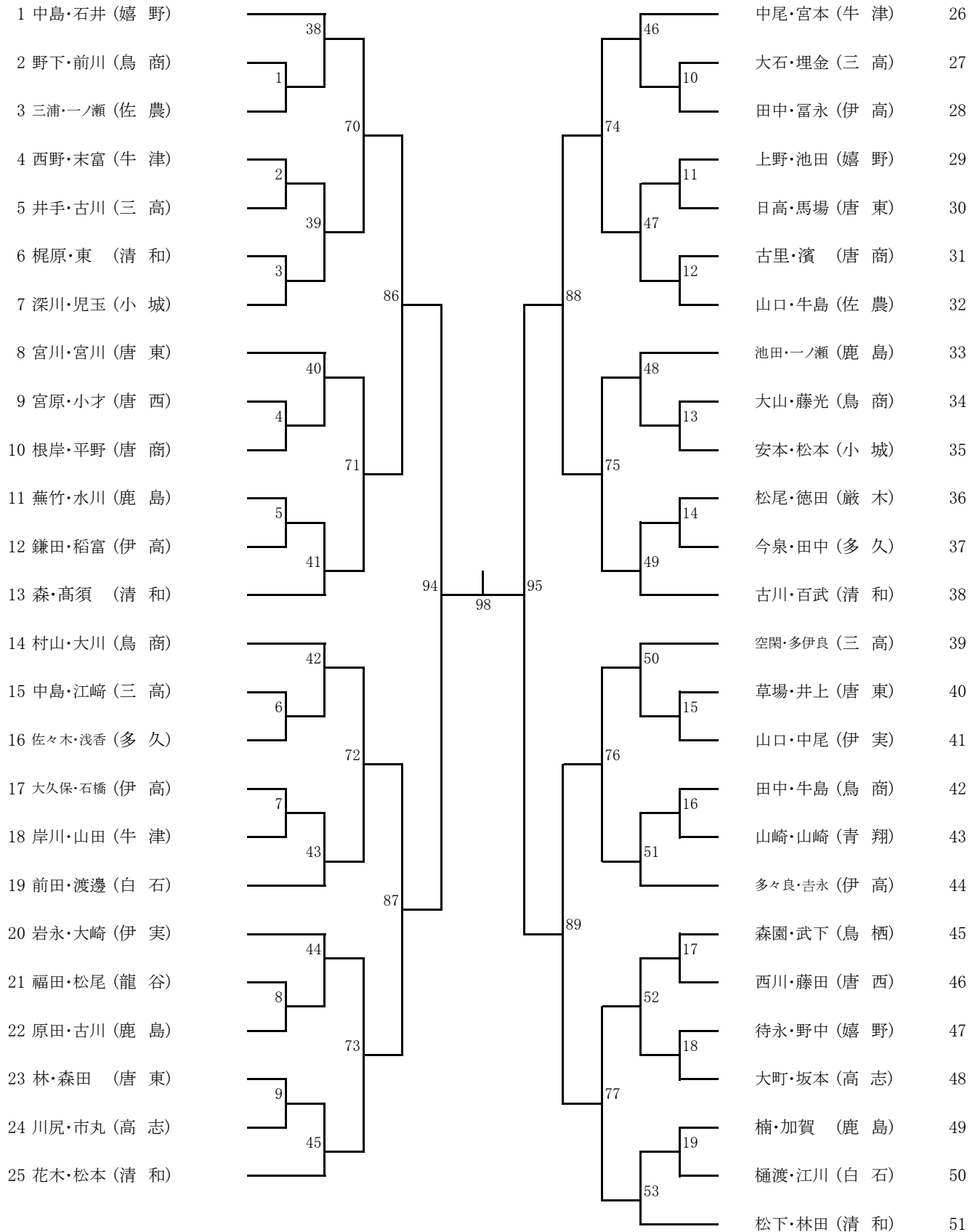

令和5年度佐賀県高等学校総合体育大会ソフトテニス競技
 令和5年5月26日(金)・27日(土)
 森林公園庭球場

女子個人戦(2)

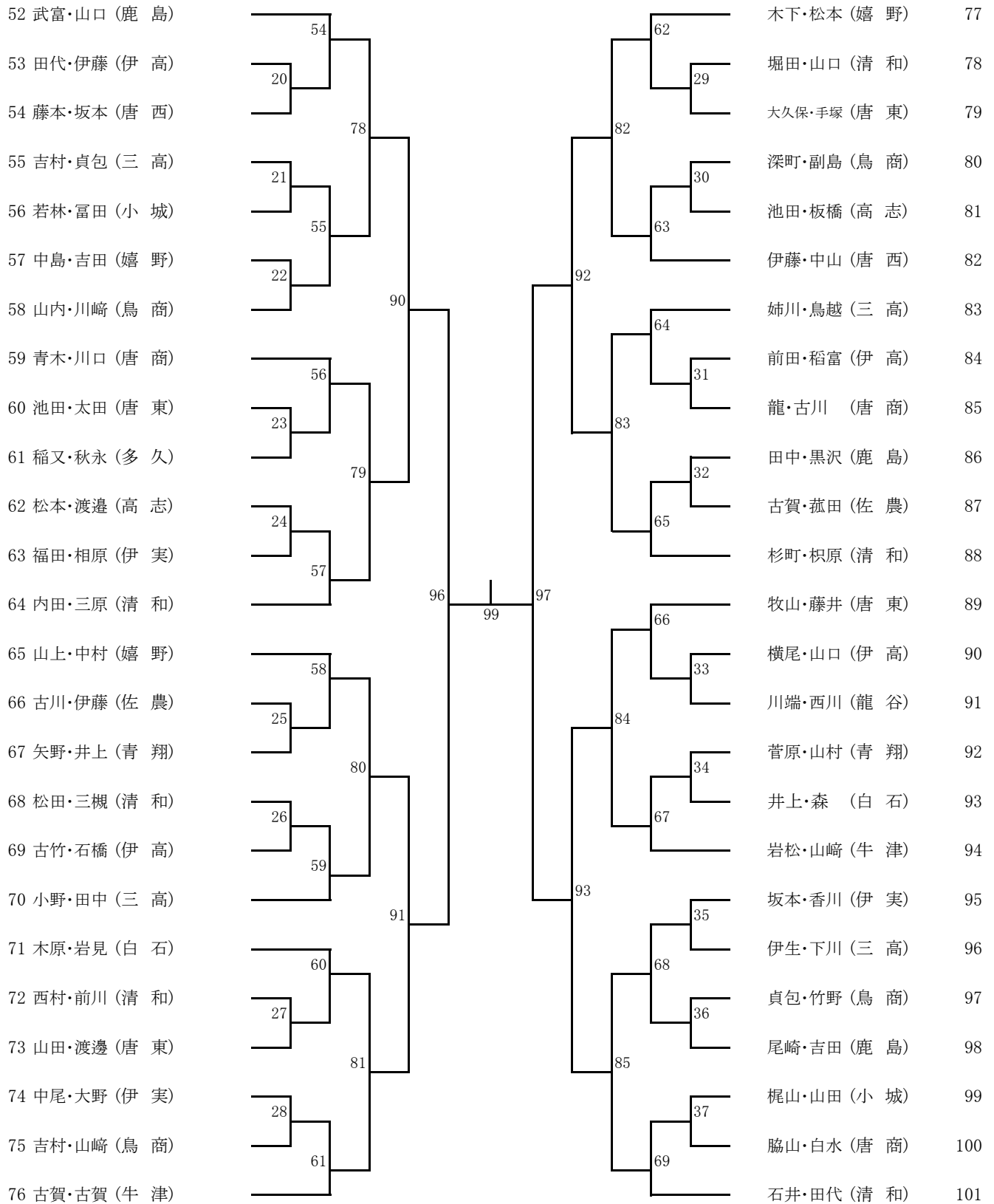

令和5年度佐賀県高等学校総合体育大会ソフトテニス競技

1日目

コート		1	2	3	4	5	6	7	8
審判		中島・石井 嬉野	花木・松本 清和	中尾・宮本 牛津	松下・林田 清和	武富・山口 鹿島	古賀・古賀 牛津	木下・松本 嬉野	石井・田代 清和
	1回戦	1	6	10	15	20	25	29	33
	2	2	7	11	16	21	26	30	34
	3	3	8	12	17	22	27	31	35
	4	4	9	13	18	23	28	32	36
	5	5		14	19	24			37
2回戦	6	38	42	46	50	54	58	62	66
	7	39	43	47	51	55	59	63	67
	8	40	44	48	52	56	60	64	68
	9	41	45	49	53	57	61	65	69
3回戦	10	70	72	74	76	78	80	82	84
	11	71	73	75	77	79	81	83	85

2日目

コート		1	2	3	4	5	6	7	8
審判		審判員 による審判	審判員 による審判	審判員 による審判	審判員 による審判	審判員 による審判	審判員 による審判	審判員 による審判	審判員 による審判
	4回戦	1	86	87	88	89	90	91	92
準々決勝	2	94			95	96			97
準決勝	3	98			99	5・6位決定戦			5・6位決定戦
決勝	4			100					

試合はすべて7ゲームマッチとし、競技は、(財)日本ソフトテニス連盟発行「ソフトテニスハンドブック」に準ずる。

ベンチは野球場側を数字が小さい方とする。次の試合の選手はコート付近で必ず待機すること。指示に従わない場合は警告を与え、棄権にすることがある。

審判については、第一試合は試合進行表の選手で審判を行う。なお、その後は敗者審判とする。

審判のできない選手のいる学校は、当該高校で責任を持って行う。

審判の判定に対する異議申し立てはできない。

ユニフォームなどの服装、テニスプレイヤーとしてのマナーに気をつけてプレーすること。

テニス場の施設、設備は丁寧に使用すること。特に、トイレの使用については、汚さないように気をつけること。

各学校で出たゴミは、各学校で責任を持って持ち帰ること。

ソフトテニス競技

男：松浦河畔公園庭球場 女：森林公園庭球場

(男子)

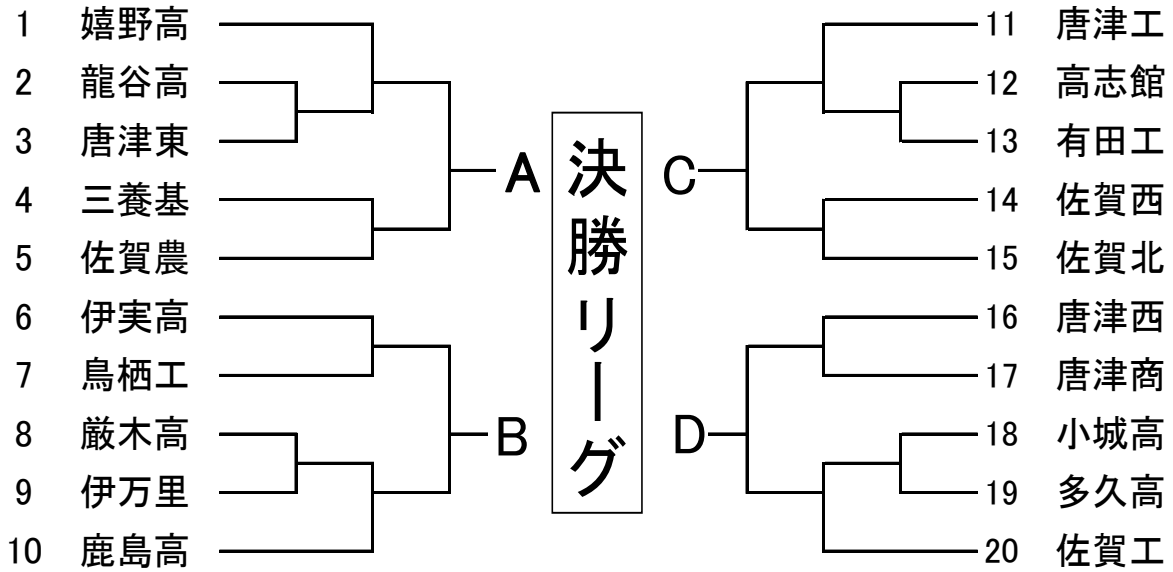

(女子)

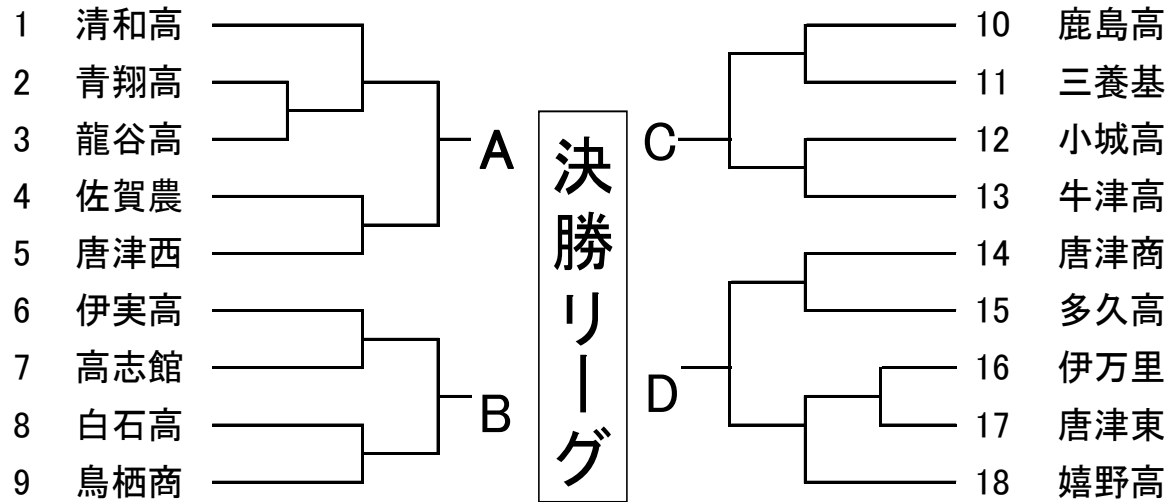

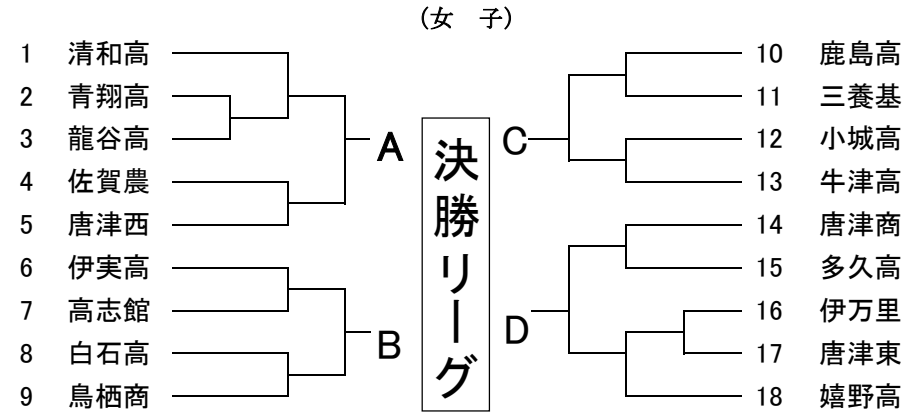
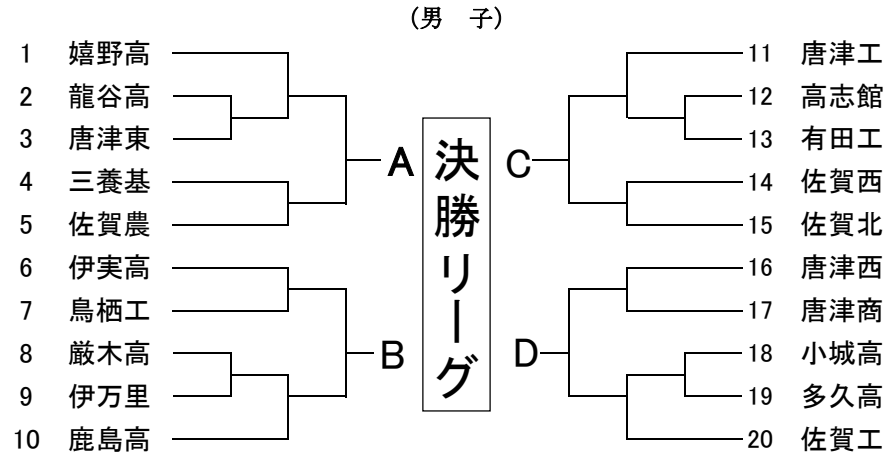

	男子(河畔公園庭球場)								女子(森林公園庭球場)							
	1コート	2コート	3コート	4コート	7コート	8コート	9コート	10コート	1コート	2コート	3コート	4コート	5コート	6コート	7コート	8コート
第1試合審判	嬉野高	嬉野高	鹿島高	鹿島高	唐津工	唐津工	佐賀工	佐賀工	審判員	審判員	審判員	審判員	審判員	審判員	審判員	審判員
第1試合	2-3	4-5	6-7	8-9	12-13	14-15	16-17	18-19	2-3	4-5	6-7	8-9	10-11	12-13	14-15	16-17
第2試合	1~3			8~10	11~13			18~20	1~3		6~9		10~13			16~18
第3試合	1~5		6~10		11~15		16~20		1~5						14~18	
第4試合	A-B		C-D						A-B		C-D					
第5試合	A-C		B-D						A-C		B-D					
第6試合	A-D		B-C						A-D		B-C					

< 競技上の注意 >

- 1, 試合はすべて7ゲームマッチとし、競技は、(財)日本ソフトテニス連盟発行「ソフトテニスハンドブック」に準ずる。
- 2, 3組の点取り対抗とし、2点以上得たチームを勝ちとする。但し、初戦と決勝リーグは3組とも行う。
- 3, オーダーの提出は、対戦の決まっている場合は受付時、その他は対戦相手決定次第とする。
- 4, ベンチは数字が小さい方を野球場側とする。
- 5, 3回戦より2面展開で試合を行う。

- 6, 審判の判定に対する異議の申し立てはできない。
- 7, ユニフォームなどの服装、テニスプレイヤーとしてのマナーに気をつけてプレーすること。
- 8, テニス場の施設、設備は丁寧に使用すること。特に、トイレの使用については、汚さないように気をつけること。
- 9, 各学校で出たゴミは、各学校で責任を持って持ち帰ること。
- 10, 進行によっては決勝リーグを3面展開で行うことがある。
- 11, 審判は初戦は進行表の学校が行う。2・3試合目は敗者審判、決勝リーグは審判員を配置する。

練習コート割

5月26日(金)	男子		5月26日(金)	女子	
	1～12コート			1～8コート	
9:00～9:10	1・2枚目の選手		9:00～9:10	1枚目の選手	
9:10～9:20	3・4枚目の選手		9:10～9:20	2枚目の選手	

個人戦のコート解放で、学校による占有利用はやめてください。

5月27日(土)	男子		5月27日(土)	女子	
	1～12コート			1～8コート	
9:00～9:20	32の全選手		9:00～9:20	16の全選手	

個人戦のコート解放で、学校による占有利用はやめてください。

大会終了後、団体戦に出場するチームで希望する学校にコート解放します。(26日に希望を申し出ること)

5月28日(日)	男子								女子							
	1コート	2コート	3コート	4コート	7コート	8コート	9コート	10コート	1コート	2コート	3コート	4コート	5コート	6コート	7コート	8コート
8:30～8:40	唐津東	佐賀農	伊実高	蔽木高	有田工	佐賀北	唐津西	多久高	龍谷高	佐賀農	高志館	白石高	鹿島高	小城高	多久高	唐津東
8:40～8:50	龍谷高	三養基	鳥栖工	伊万里	高志館	佐賀西	唐津商	小城高	青翔高	唐津西	伊実高	鳥栖商	三養基	牛津高	唐津商	伊万里
8:50～9:00	嬉野高			鹿島高	唐津工			佐賀工	清和高							嬉野高